



GET IT ON
Google Play



Download on the
App Store



DOG | X30+
GPS

X30 • X30T • X30B • X30TB

GPS-ZOEKENAPPARAAT
GPS-TRACKINGSYSTEEM
GPS HUNDEORTUNGSGERÄT
GPS-LOCATOR VOOR HONDEN

ČESKY

ENGLISH

DEUTSCH

POLSKI

VERKLARING VAN OVEREENSTEMMING

Fabrikant:

VNT electronics s.r.o.
Dvorská 605
563 01 Lanškroun
ID: 64793826

verklaart dat het onderstaande product:

Dogtrace

DOG GPS X30+ en X30T+, X30B en X30TB

is in overeenstemming met de Richtlijn 2014/53/EG van de Raad van Europa, voldoet aan de vereisten van de Algemene Licentie van de Tsjechische Telecommunicatieautoriteit volgens algemene autorisatie.

VO-R/10/05.2014-3, komt ook overeen met de onderstaande vereisten van de normen en voorschriften die van toepassing zijn op het betreffende type apparatuur:

**ETSI EN 301 489-1 V1.9.2 ETSI
EN 301 489-3 V1.6.1 ETSI EN
300 220-2 V.2.4.1 ETSI EN**

**60950-1 ed.2:2006 /A1:2010 /A11:2009 /A12: 2011 /A2:2014/Opr.1:2012
EN 62479:2010**



Het product is veilig onder normale gebruiksomstandigheden, in overeenstemming met de gebruiksaanwijzing. Deze verklaring wordt afgegeven onder de uitsluitende verantwoordelijkheid van de fabrikant.
In Lanškroun op 1 september 2019

Ing. Bedrijfsleider
Jan Horák Tel.: +420 731
441 541

objednavky@dogtrace.com
www.dogtrace.com

Bedankt voor uw aankoop van het Dogtrace DOG GPS-product
bedrijf VNT electronics s.r.o.

Lees tegelijkertijd deze handleiding zorgvuldig door voordat u het apparaat gebruikt en bewaar deze voor mogelijk toekomstig gebruik.

VNT electronics s.r.o. verklaart hierbij dat **de Dogtrace DOG GPS X30** voldoet aan de basisvereisten en andere relevante bepalingen van Richtlijn 2014/53/EG.

2 Belangrijke mededelingen	4
3 ECMA 4 4 Inleiding	5
Kenmerken van DOG GPS X30	5
4.2 Functies van de DOG GPS X30-applicatie	6
4.3 Inhoud van het pakket	6
4.4 Optionele accessoires	6
5 Apparaatbeschrijving	7
5.1 Zender (halsband)	7
5.2 Ontvanger (handapparaat)	7
5.3 Voedingsadapter en kabel met oplaadclip	9
6 De zender (halsband) voorbereiden	10
6.1 De zender opladen	10
6.2 Controle van de staat van de batterij in de zender (halsband)	10
6.3 De zender (halsband) in-/uitschakelen	10
6.4 Periode van positie-update (uitzending)	11
6.5 Selectie van contactpunten	11
6.6 De halsband aanbrengen	11
7 De ontvanger voorbereiden (handapparaat)	12
7.1 De ontvanger opladen	12
7.2 Controle van de staat van de accu in de ontvanger	12
7.3 Ontvangerinstellingen	12
7.4 ONTVANGERMENU	13
7.5 Koppelen – zender met ontvanger coderen (handapparaat)	14
7.6 Koppelen – een andere ontvanger coderen met uw ontvanger	14
7.7 Het volume van de geluidsindicatie aanpassen	15
7.8 Kalibratie van het digitale kompas	15
7.9 Kanaalselectie	16
8 Functies van DOG GPS X30	17
8.1 Zoeken	17
8.2 Opleiding	18
8.3 Kompas – het noorden bepalen	19
8.4 HEK – rond hekwerk	19
8.5 WAYPOINT – waypoint (ontvangerpositie opslaan)	20
8.6 BEEPER – stilstandindicatie	20
8.7 CAR-modus - modus voor een auto	22
9 Dogtrace GPS-applicatie	23
9.1 De ontvanger (handheld-apparaat) koppelen met een mobiele telefoon	23
10 Maximaal bereik en nauwkeurigheid van GPS	24
11 Problemen oplossen	24
12 Onderhoud van apparatuur	25
13 Technische gegevens	25
14 Weergegeven teksten op het LCD- scherm	26
15 Garantievoorwaarden	28
16 Garantiekaart	118

2

BELANGRIJKE MEDEDELING

- Lees zorgvuldig de gebruiksaanwijzing voordat u het product gebruikt.
- Laat de zender niet langer dan 12 uur per dag met de halsband bij de hond zitten.
Langdurige blootstelling van de halsband en contactpunten aan de huid van de hond kan irritatie veroorzaken. Als dit gebeurt, gebruik dan geen DOG GPS totdat alle tekenen van irritatie verdwenen zijn.
- Plaats de ontvanger of zender niet in de buurt van voorwerpen die gevoelig zijn voor magnetische velden; deze kunnen permanent beschadigd raken.
- Plaats de ontvanger niet in de buurt van een apparaat dat een magnetisch veld genereert; het interne digitale kompas kan hierdoor worden beïnvloed.
- Zowel de ontvanger als de zender bevatten een oplaadbare Li-Pol batterij. Als u geen DOG GPS gebruikt, is het noodzakelijk om de batterijen elke 12 maanden op te laden.
- Laad de batterij niet op in een omgeving met een temperatuur hoger dan 40 °C - explosiegevaar.
- Bescherm de Li-Pol-batterij tegen schade door scherpe voorwerpen, hoge mechanische druk en hoge temperaturen. De batterij kan in brand vliegen of exploderen.
- Gebruik geen andere dan originele batterijen. Dit kan het product beschadigen of ervoor zorgen dat de batterij explodeert.
- Gebruik uitsluitend de originele voedingsadapter met oplaadclip om de batterij in de ontvanger en zender op te laden.
- Gooi gebruikte batterijen weg op een daarvoor bestemde plaats.
- Een persoon met een apparaat dat de hartactiviteit ondersteunt (pacemaker, defibrillator) moet passende voorzorgsmaatregelen nemen. DOG GPS zendt een bepaald statisch magnetisch veld uit.
- Sommige mobiele telefoons hebben een aangepast Android-besturingsstelsel en kunnen mogelijk niet worden gekoppeld met het DOG GPS X30-apparaat. Het is echter geen defect van het DOG GPS X30-product. Probeer te koppelen met een andere telefoon of tablet.
- De X30B- en X30TB-zenders zijn voorzien van een luidegeluidslocator. Gebruik de functie niet in een afgesloten ruimte. Risico op gehoorbeschadiging.

3

ECMA



Het bedrijf **VNT electronics s.r.o.**, een fabrikant van professionele hondentrainingshulpmiddelen onder het merk **Dogtrace**, is een trots en actief lid van de **ECMA** (Electronic Collar Manufacturers Association).

ECMA, gevestigd in Brussel, werd in 2004 opgericht op initiatief van de grootste fabrikanten van elektronische trainingshulpmiddelen voor honden. Het doel van alle leden van deze vereniging is het ontwikkelen en produceren van hoogwaardige en betrouwbare trainingssystemen die de veiligheid van het dier respecteren en de communicatie tussen eigenaar en hond verbeteren. Door elektronische halsbanden aan te schaffen die aan de ECMA-vereisten voldoen, kunnen eigenaren erop vertrouwen dat alle producten zijn ontworpen om de veiligheid van hun huisdier te beschermen. De handleidingen en trainingshandleidingen van alle leden van de vereniging bevatten instructies en adviezen voor veilig gebruik.

elektronische trainingshulpmiddelen. Ze maken het dus mogelijk om opleidingssystemen effectief, verantwoord en menselijk te gebruiken. De producten van alle leden van de ECMA-vereniging voldoen aan de nieuwste technische normen en veiligheidsparameters, hun naleving wordt streng gecontroleerd.

ECMA is ervan overtuigd dat elektronische halsbanden, mits verantwoord gebruikt in combinatie met beloning en complimenten, effectieve en humane trainingshulpmiddelen zijn voor professionele training, het trainen van honden met probleemgedrag, maar ook voor dagelijks thuisgebruik.

Ga voor meer informatie naar www.ecma.eu.com.

4

INVOERING

DOG GPS X30+ is een apparaat waarmee u uw honden kunt zoeken (lokaliseren) tot een afstand van 20 km. Het bestaat uit een zender die op de halsband van de hond wordt geplaatst en een ontvanger (handheld-apparaat) waarop de geleider de afstand en richting tot de positie van de hond controleert. De zender verkrijgt zijn positie van GPS-satellieten en gebruikt een radiofrequentiesignaal (RF) om positie-informatie naar de ontvanger van de handler te verzenden. De X30B/X30TB zenders bevatten een geluidslocator, waarmee u een hond tot op een afstand van 300 meter kunt identificeren. De zenders kunnen een trainingsmodule bevatten (set gemarkeerd met X30T/X30TB), die het mogelijk maakt om vanaf de ontvanger een stimulatiepuls te verzenden op een afstand van maximaal 20 km.

De ontvanger kan via draadloze communicatie worden verbonden met een mobiele telefoon of tablet (OS Android, iOS) en alle gekoppelde apparaten kunnen op de kaart worden weergegeven met behulp van de Dogtrace GPS-applicatie.

DOG GPS X30 beschikt ook over functies - kompas, FENCE (rond hek) in de vorm van een akoestische grens die informatie geeft over het overschrijden van de ingestelde afstand tot de ontvanger door uw hond. Verder de BEEPER-functie (stationaire detectie), waarmee u eenvoudig kunt bepalen of uw hond beweegt of stilstaat, en de Waypoint-functie, waarmee u de positie van de ontvanger kunt opslaan en vervolgens naar deze positie kunt navigeren.

4.1 Kenmerken van DOG GPS X30+

- Het bereik tussen zender en ontvanger bedraagt maximaal 20 km in zichtlijn (afhankelijk van terrein, vegetatie en andere factoren)
- Volgen van maximaal 13 honden, handlers of waypoints
- Zeer gevoelige GPS in ontvanger en zender
- Gemakkelijk afleesbare weergave van de ontvanger - zowel in direct zonlicht als in het donker
- Waterdichte ontvanger en zender
- Lange levensduur van de batterij
- 2 akoestische signaalmodi - training/lokalisatie
- luide lokalisatietoon hoorbaar tot 300 m (alleen X30B/X30TB-zender).
- 15 stimulatiepuls niveaus (alleen voor DOG GPS X30T/X30TB)
- Lichtmodus voor het herkennen van een hond in het donker (alleen voor DOG GPS X30T/X30TB)
- Schakelkanalen voor communicatie tussen zender en ontvanger
- Kompasfunctie
- FENCE-functie (ronde afrastering) - geeft aan dat de ingestelde afstand tot de handler wordt overschreden.

- BEEPER-functie – detectie van beweging/stand van
- de hond WAYPOINT-functie (route punt) – mogelijkheid om maximaal 13 ontvangercoördinaten op te slaan – navigatie naar deze
- punten CAR-modusfunctie – modus voor gebruik van de ontvanger (handheld-apparaat)
- in het voertuig De ontvanger is compatibel met alle DOG GPS-zenders (halsbanden). Sommige functies zijn beperkt op de X20

4.2 Functies van de Dogtrace GPS-applicatie

- Weergave van alle apparaten (honden, andere hondengeleiders, waypoints) op
- de kaart Online en offline
- kaarten
- Kompas Registratie van de route
- van alle apparaten Indicatie van blaffende hond met registratie
- van de route op de kaart Akoestisch signaal -
- training/lokalisatie Meting van
- afstand en gebied Opslaan van waypoints
- op de kaart
- Geo-fence Rond
- hek DOG GPS X30T/X30TB - stimulatiepuls en lichtfunctie

4.3 Inhoud van de verpakking

- Ontvanger incl. batterij Li-Pol 1900 mAh Clip om de
- ontvanger aan een riem te hangen en 2 schroeven Zender incl. Li-
- Pol 1900 mAh batterij en riem Set contactpunten, 2 stuks 10
- mm, 2 stuks 17 mm (alleen voor DOG GPS X30T/X30TB)
- Voedingsadapter dubbel, 2 stuks USB-kabel met oplaadclip voor GPS Testgloeibougie
- (alleen voor DOG GPS X30T/X30TB) Snoer om de ontvanger op
- te hangen Instructies en garantiekaart
- Transporttas
-

4.4 Optionele accessoires Reserve

- zender en ontvanger
- Trainingsmodule
- Beschermer voor de
- zender Verschillende kleuren
- banden Li-Pol 1900 mAh batterij
- Voedingsadapter met USB-kabel en clip voor GPS Reserve
- siliconen doorvoertules voor de zender - zwart, oranje

Andere accessoires op de e-shop www.dogtrace.com.

5.1 Zender (halsband)

1. Zender
2. Indicatielampjes 3.
- Oplaadcontacten 4.
- Trainingsmodule met contactpunten (alleen voor DOG GPS X30T/X30TB)
5. Doel (halfronde rode stip) voor het aanbrengen van de magneet (zender aan/uit)
6. RF-antenne
7. GPS-antenne
8. Riem (kraag)
9. Luidspreker (alleen voor DOG GPS X30B/X30TB)

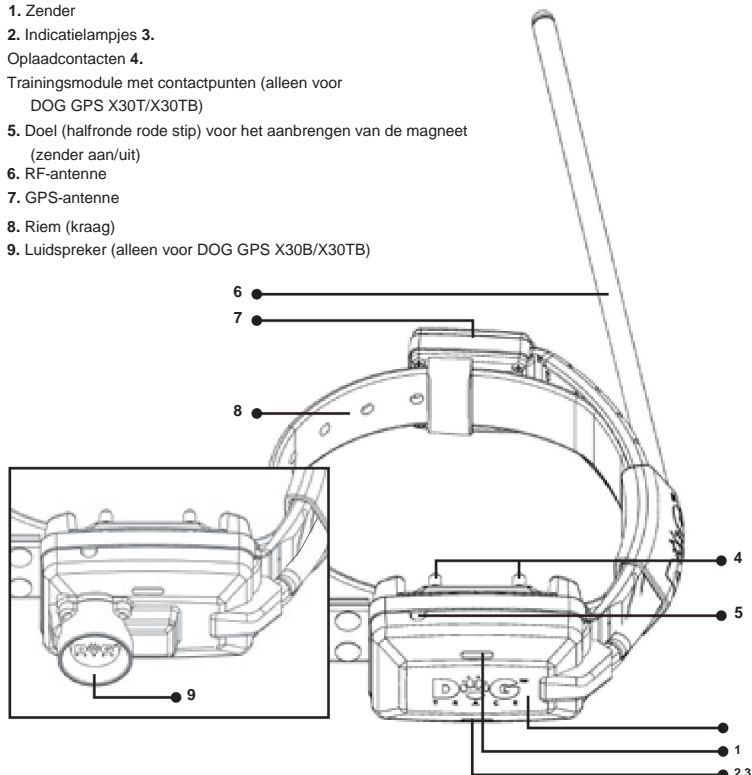

5.2 Ontvanger (handapparaat)

- | | |
|--|---|
| <ol style="list-style-type: none"> 1. - 5. Knoppen (zie tabel p. 8) 6. RF-antenne 7. GPS-antenne 8. Display 9. Doel (halfronde rode stip) die de locatie van de magneet aangeeft voor het inschakelen van de zender | <ol style="list-style-type: none"> 10. Clip om aan een riem te hangen 11. Plaats om een koord aan de nek te hangen 12. Oplaadcontacten |
|--|---|

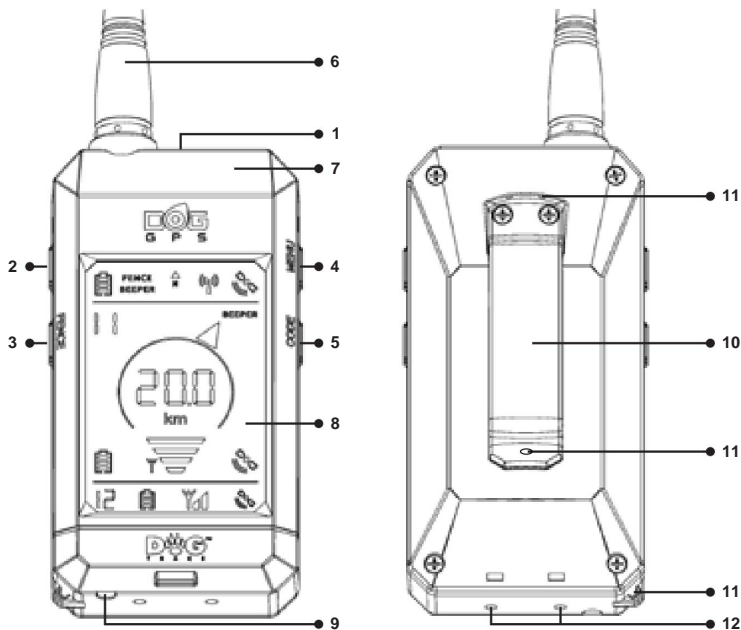

Knop	Kort indrukken		Lang indrukken	
1		Aan/uit achtergrondverlichting weergeven		Zet de ontvanger aan/uit
2		Akoestisch signaal voor training		Akoestisch signaal voor training
3		Terug naar de basis schermen	SCHUTTING	Activering van de cirkelvormige afrasteringsfunctie
4		Omhoog	MENU	Ga naar MENU (instellingen)
5		Omlaag	CODE	Koppelen - coderen van de zender met de ontvanger / opslaan tussenpunten
2+3				Stimulerende impuls
3+5				CAL - kalibratie digitaal kompas
2+4				Lokalisatie akoestisch signaal

Weergave

1. De nauwkeurigheid van de GPS-positie van de ontvanger (handheld apparaat)
2. Nauwkeurigheid van de GPS-positie van de zender (halsband)
3. De nauwkeurigheid van de GPS-positie van de volgende zender
4. De sterkte van het RF-ontvangstsignaal van de zender van de zender
6. Richtingaanwijzer naar de gekoppelde zender
7. Nummer van de geselecteerde gekoppelde zender
8. Nummer van de volgende gekoppelde zender
9. Laadstatus van de batterij van de ontvanger
10. Laadstatus van de zenderbatterij
11. Laadtoestand van de batterij van de volgende zender
12. Afstand van de zender tot de ontvanger
13. Kompas - richting naar het magnetische noorden
14. Actieve trillingen of akoestisch staande indicatie op een van de zenders
15. Actieve cirkelvormige afrasteringsfunctie op een van de zenders
16. Actieve parkeerindicatiefunctie
17. Actieve functie rond hekwerk
18. Actieve draadloze communicatie met een mobiele telefoon
19. Volledig transmissiekanaal
20. Gekoppelde andere ontvanger (hondengeleider)

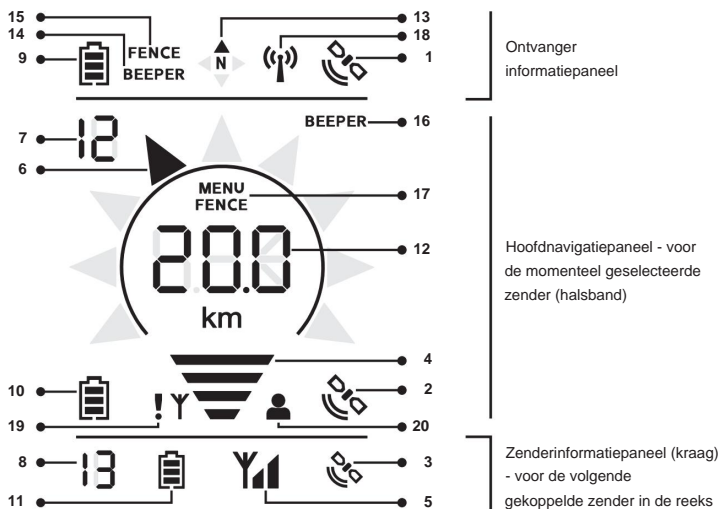

5.3 Voedingsadapter en kabel met oplaadclip

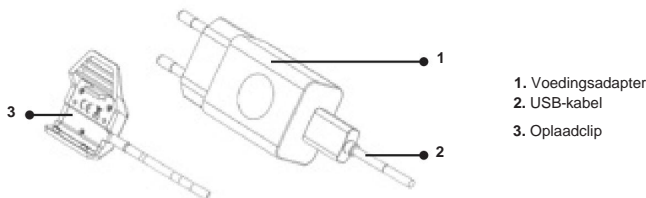

6

VOORBEREIDING VAN DE ZENDER (KRAAG)

6.1 De zender opladen

De GPS-zender bevat een Li-Pol-batterij. Voor het eerste gebruik moet de batterij worden opgeladen.

1. Verwijder vuil van de laadcontacten. Sluit de oplaadclip aan op de zender (zie afbeelding).
2. Sluit de kabel aan op de voedingsadapter sluit vervolgens aan op het lichtnet.
3. Het oranje indicatielampje op de zender gaat branden.
4. De oplaadtijd bedraagt ongeveer 3 uur.
5. Wanneer het opladen voltooid is, gaat het oranje lampje uit.

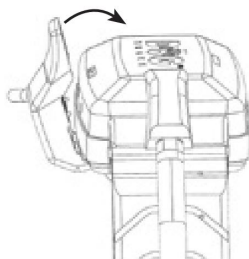

OPMERKING: Laad de batterij op in een omgeving met een temperatuur van 0 tot 40 °C.

Gebruik voor het opladen de originele voedingsadapter die door de fabrikant is meegeleverd. Het gebruik van een andere – ongeschikte – kan onomkeerbare schade aan de batterij veroorzaken.

6.2 Controle van de staat van de batterij in de zender

De knipperende indicatielampjes aan de bovenzijde van de zender (zie hoofdstuk: **5.1 Beschrijving van het apparaat – Zender**) of het batterijsymbool op het display van de ontvanger (handapparaat) worden gebruikt om de status van de batterij in de zender te controleren.

Staat van lading	Ontvanger	Zender
100%		Groen indicatielampje
70%		—
40%		Gelijktijdig groen en rood indicatielampje
10%		Rood indicatielampje

6.3 Zender in-/uitschakelen Voor het in-/

uitschakelen van de zender wordt gebruik gemaakt van een magnetisch schakelsysteem, dat wordt geactiveerd door het aanbrengen van een magneet. De magneet wordt in de ontvanger bewaard op de plaats van het rode doel (halfronde punt in het onderste deel van de ontvanger).

Aanzetten:

1. Plaats het rode doel aan de onderkant van de ontvanger gedurende ongeveer 1 seconde op het rode doel op de zender - het rode indicatielampje gaat branden, daarna gaat het groene lampje ook branden.
2. Nadat de groene indicator oplicht, verplaatst u de ontvanger weg van de zender. Het zal groen knipperen indicatielampje.

Uitschakeling:

Om het uit te schakelen, gaat u op dezelfde manier te werk als bij het inschakelen.

1. Plaats het rode doel aan de onderkant van de ontvanger gedurende ongeveer 1 seconde op het rode doel op de zender - het groene indicatielampje gaat branden, daarna gaat het rode lampje ook branden.

- Nadat de rode indicator oplicht, verplaatst u de ontvanger weg van de zender. De zender stopt flash.

6.4 Periode van positie-update (uitzending).

Met DOG GPS X30 kunt u een periode kiezen, hoe vaak de locatie van uw hond wordt bijgewerkt. Hoe vaker de halsband zijn positie doorgeeft, hoe actueler de informatie is over de positie van de hond.

- Schakel de zender (halsband) uit.
- Plaats het rode doel op de onderkant van de ontvanger gedurende 3 seconden op het rode doel op de zender
 - de zender begint een geluidssignaal uit te zenden. U kiest de updateperiode op basis van het aantal pieptonen - zie tabel.

Aantal piepjes	1	2	3
Updateperiode [s]	3	6	9

- Selecteer de periode door de ontvanger op het moment van de zender weg te bewegen aantal piepjes.

Let op: De periode kan ook op afstand worden gewijzigd vanaf de ontvanger of vanuit de Dogtrace GPS-applicatie. Instellingen in de ontvanger vindt u in **MENU //**. De keuze vindt u in de tabel in hoofdstuk 7.4.

OPMERKING: Door vaker de positie van de hond bij te werken, raakt de batterij in de zender sneller leeg.

6.5 Selectie van contactpunten (DOG GPS X30T/X30TB)

Er wordt gebruik gemaakt van roestvrijstalen contactpunten om de overdracht van stimulatie-impulsen van de zender naar de huid van de hond te garanderen. Elke verpakking bevat twee soorten. Als uw hond kort haar heeft, gebruik dan korte contactpunten. Als je een hond hebt met een langere of dikkere vacht, kies dan voor de langere. Schroef de contactpunten op de zenderschroeven - zie afb. 5.1 **Zender (halsband)** in het hoofdstuk **Beschrijving van het apparaat** op p. 7. Draai de contactpunten met de hand vast. Gebruik geen tang of ander gereedschap om het vast te draaien, dit kan onherstelbare schade aan het product veroorzaken.

6.6 De halsband aanbrengen

Plaats de halsband waaraan de GPS-zender is gehangen om de nek van de hond, zodat de GPS- en RF-antenne naar boven wijzen (zie afbeelding). De halsband moet strak genoeg zitten zodat deze niet rond de nek van de hond draait, maar ook zodat de hond op natuurlijke wijze kan ademen en eten.

Voor een juiste detectie en indicatie van het blaffen van de hond is een voldoende strak aangetrokken halsband van belang.

Als de zender een trainingsmodule bevat (GPS-set X30T/X30TB), is het noodzakelijk om te zorgen voor een goed contact tussen de contactpunten en de huid van de hond. Wij raden aan om de halsband bij een staande hond te plaatsen. Als de hond een lange of dikke vacht heeft, kies dan voor een langer type contactpunten, eventueel op het contactpunt

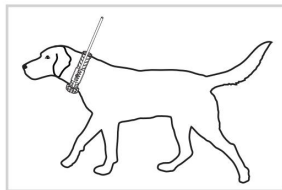

punten met de huid, snijd de vacht. Langdurige blootstelling van de halsband aan de huid van de hond kan irritatie veroorzaken. Als dit gebeurt, gebruik de DOG GPS dan niet totdat alle tekenen van irritatie verdwenen zijn.

LET OP: Als de halsband te los zit, is de kans groot dat de zender beweegt en de huid van de hond kan irriteren door herhaaldelijk wrijven. Bovendien is in dit geval een betrouwbaar contact van de contactpunten met het huidoppervlak, en dus de goede werking van de trainingsmodule, niet gegarandeerd.

Wij raden af om de halsband enkele uren op dezelfde plek bij de hond te laten liggen, omdat dit huidirritatie kan veroorzaken. Als uw hond de halsband langere tijd moet dragen, verander dan regelmatig de positie van de zender in de nek.

Een te strakke halsband kan doorligwonden op de huid veroorzaken. Als dit gebeurt, gebruik de halsband dan niet totdat alle tekenen van irritatie verdwenen zijn.

7 VOORBEREIDING VAN DE ONTVANGER (HANDBAAR APPARAAT)

7.1 De ontvanger opladen

De GPS-ontvanger bevat een Li-Pol-batterij. Voor het eerste gebruik moet de batterij worden opgeladen.

1. Verwijder vuil van de laadcontacten.

Sluit de oplaadclip aan op de ontvanger (zie afbeelding).

2. Sluit de kabel aan op de voedingsadapter en steek deze vervolgens in het stopcontact.

3. Op het display verschijnen geleidelijk streepjes in het batterijsymbool.

4. De oplaadtijd bedraagt ongeveer 3 uur.

5. De batterij is opgeladen wanneer het vol-symbool wordt weergegeven
batterij - zie hieronder.

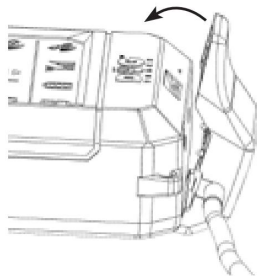

OPMERKING: Laad de batterij op in een omgeving met een temperatuur van 0° tot 40°C.

Gebruik voor het opladen de originele voedingsadapter die door de fabrikant is meegeleverd. Het gebruik van een andere – ongeschikte – kan onomkeerbare schade aan de batterij veroorzaken.

7.2 Controle van de staat van de batterij

in de ontvanger

De status van de batterij in de ontvanger wordt aangegeven door het batterijsymbool in **het informatiepaneel van de ontvanger** - de bovenste regel van het display.

Staat van lading	Ontvanger
100%	
70%	
40%	
10%	

7.3 Ontvangerinstellingen

- Zet de ontvanger aan/uit - houd de knop 2 seconden ingedrukt.
- Om een hond te selecteren, druk op
- op . Om de achtergrondverlichting van het display aan/uit te zetten, drukt u op op de achtergrondverlichting van het display zal 15 minuten aan zijn en daarna automatisch uitgaan.

7.4 OntvangerMENU

Druk lang op de **MENU**-knop om de instellingen van verschillende functies te openen. Bevestiging van het geselecteerde MENU-item gebeurt door nogmaals lang op de **MENU-knop te drukken**. Om één niveau terug te gaan, drukt u kort op de knop.

De volgende tabel toont de volledige **MENU-structuur**.

Nestniveau in MENU					hoofdstuk	
1	2	3	4	5		
tR in inG	C 1-C 13	INPULSE	0-15		8.2	
		tone*	tR in inG*	LoudnESS		1-4
			LocAt ion*	LoudnESS		1-4
		FLASH	ON/OFF			
bEEPER	C 1-C 13	Node	OFF		8.6	
			1-Po int inG-t			
			2-Po int inG-4			
			3-boAr-t			
		4-boAr-4				
5-run-t						
6-run-4						
SEnS		1-9				
dELAY		1-4				
rAd ius**		5-60				
t iNE**		30,60 90 120_				
LoudnESS	1-5			7.7		
PHonE ConnEct ion	ON/OFF			9.1		
LocAt ion	ON/OFF			7.6		
UPdAtE t iNE	C 1-C 13	3,6 9		6.4		
CHAnnEL	A,b			7.9		
CAr Node	ON/OFF			8.7		

* De instelling is alleen van toepassing op X30B / X30TB-zenders.

** Wordt weergegeven bij het instellen van de varkensjachtmodus (boAr)

7.5 Koppelen – coderen van de zender (halsband) met de ontvanger (handapparaat)

1. Schakel de ontvanger en zender in die u aan elkaar wilt koppelen - **schakel de andere zenders uit.**
2. Houd de **CODE**- knop op de ontvanger 2 seconden ingedrukt.
3. Gebruik de pijlen / om de positie te selecteren waaraan u de zender (halsband) wilt koppelen. Als de positie leeg is (er is geen zender, ontvanger of opgeslagen waypoint aan de opgegeven positie gekoppeld), scrollt de inscriptie op het display
4. Houd de **CODE**- knop opnieuw 2 seconden ingedrukt.
5. Breng de zender dichterbij de ontvanger, met de RF-antennes parallel aan elkaar.
6. Na het koppelen wordt het opschrift tot **COLLAR SAUED** en zal oplichten op het display weergegeven (afhankelijk van de geselecteerde positie waaraan u de zender koppelt).
7. Als u nog een zender wilt koppelen, **herhaalt u de procedure vanaf punt 3.**
8. Druk op om de codeermodus te verlaten.

Opmerking: Als u een van de gekoppelde zenders (halsbanden), ontvangers of waypoints uit het geheugen van de ontvanger wilt verwijderen, voert u de koppeling uit zonder dat de zender is ingeschakeld. Na ongeveer 20 seconden ziet u op de aangegeven positie een inscriptie

Opmerking: X20/X20+ zenders (halsbanden) kunnen worden gekoppeld met de X30/X30+ ontvanger. Het is niet mogelijk om trainingsopdrachten naar deze halsbanden te sturen. Sommige andere functies zullen ook beperkt zijn.

7.6 Koppelen – een andere ontvanger (handapparaat) coderen met uw ontvanger

Met DOG GPS X30 kunt u de ontvangers van andere hondengeleiders koppelen aan uw ontvanger en vervolgens hun positie volgen. De positie van andere handlers in uw ontvanger wordt elke 60 seconden bijgewerkt.

Voordat u begint met koppelen met uw andere ontvanger, moet u de tweede ontvanger inschakelen om de locatie ervan door te geven.

1. Druk op de ontvanger die u wilt bekijken lang op de **MENU**-knop.
2. Gebruik de pijlen / om te selecteren en houd **MENU** nogmaals lang ingedrukt.
3. Selecteer en druk herhaaldelijk op om terug te keren naar het startscherm.

Let op: Het inschakelen van de locatie-uitzending van de tweede ontvanger kan worden ingesteld met behulp van de Dogtrace GPS-applicatie, waarmee de tweede GPS-ontvanger is verbonden.

Nu kunt u ze aan elkaar koppelen.

1. Schakel uw ontvanger en de andere ontvanger die u wilt monitoren in: **de zenders (halsbanden) in de uw nabijheid moet uitgeschakeld zijn.**
2. Houd de **CODE**- knop op beide ontvangers 2 seconden ingedrukt.
3. **Gebruik op uw ontvanger** de pijlen / om de positie te selecteren waaraan u de tweede ontvanger wilt koppelen. Als de positie leeg is (er is geen gekoppelde zender, ontvanger of opgeslagen routepunt op de opgegeven positie), scrollt de inscriptie op het display
4. Houd de **CODE**- knop op **uw ontvanger** opnieuw 2 seconden ingedrukt.
5. Breng beide ontvangers met de RF-antennes parallel aan elkaar.

6. Na het koppelen wordt de inscriptie tot op uw ontvanger weergegeven **HUNTER SAUED** en het begint glans **HI 12** (afhankelijk van de geselecteerde positie waaraan u de ontvanger koppelt).
7. Om de coderingsmodus op beide ontvangers te verlaten, drukt u op .

Let op: U kunt een andere ontvanger herkennen die aan uw ontvanger is gekoppeld door het symbool op het hoofdpaneel van de LCD-navigatie weer te geven.

7.7 Het volume van de geluidsindicatie aanpassen

De geluidsindicatie van de ontvanger is in 5 niveaus in te stellen.

1. Druk lang op de **MENU**-knop en gebruik de pijlen / om een item te selecteren. 2. Gebruik **LoudeSS** de pijlen / om het volume-niveau te selecteren.
3. Door herhaaldelijk op de knop te drukken  u keert terug naar het hoofdscherm.

Let op: Het volume van de audio-indicatie kan ook worden aangepast met behulp van de Dogtrace GPS-app.



7.8 Digitale kompaskalibratie

Om de exacte richting naar de zenderhalsband weer te geven, is het van het grootste belang dat de kalibratie correct wordt uitgevoerd. Als het apparaat zelfs bij maximale GPS-nauwkeurigheid (2 streepjes voor beide signaalindicatoren op het display) niet de juiste richting aangeeft, is de kalibratie waarschijnlijk lange tijd niet of onjuist uitgevoerd.

LET OP: Voer de kalibratie buiten uit in een open ruimte, uit de buurt van objecten die magnetische velden uitstralen - gebouwen, auto's, bovengrondse en ondergrondse elektriciteitsleidingen.

Kalibratie starten

Als u de richting naar de magnetische noordpool kent, kunt u rechtstreeks naar punt 2 gaan.

1. Druk tegelijkertijd de onderste twee knoppen in en gedurende 2 seconden  - u start de kalibratie. Draai het apparaat vervolgens meerdere malen rond elk van de drie assen (zie afb. 1, 2 en 3). U kunt de kalibratie beëindigen door op de terugknop te drukken. Om de kalibratie te verfijnen, gaat u verder met punt 2.
2. Gebruik het kompas op het display om het noorden te vinden en draai de ontvanger zo dat de antenne naar het noorden wijst (zie Afb. 4). Druk de onderste twee knoppen tegelijkertijd 2 seconden in  - u start de kalibratie.

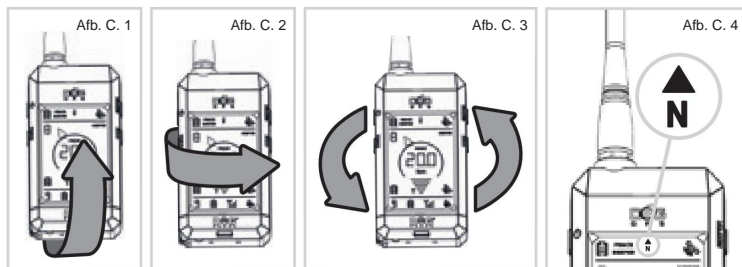

3. Terwijl je nog steeds naar het noorden kijkt, maak je minstens 10 rotaties volgens afbeelding nr. 3, 5 en nr. 6.

Voor kwaliteitskalibratie moet elke individuele rotatie worden uitgevoerd met een kleine afwijking van de richting naar het noorden (zie afb. 7). Hoe langzamer en meer toeren je maakt, hoe beter de kalibratie zal zijn. Druk op de terugknop om af te sluiten.

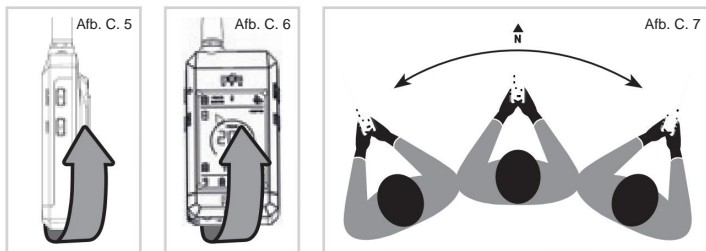

OPMERKING: De nauwkeurigheid van de navigatierichtingsroos is afhankelijk van de juiste kalibratie van het digitale kompas. Als u de richting van de hond niet nauwkeurig aangeeft, voert u de kalibratie opnieuw correct uit.

Als u de ontvanger in de buurt van het magnetische veld van een ander object of apparaat plaatst, kan het digitale kompas niet meer worden gekalibreerd. Als dit gebeurt, moet het kompas opnieuw worden gekalibreerd.

7.9 Kanaalselectie

Het aantal actieve zenders (halsbanden) in de omgeving is beperkt. Als meerdere DOG GPS-zenders tegelijkertijd uitzenden, kunnen sommige hondenlocatieberichten die door uw ontvanger worden ontvangen, wegvallen. Om het aantal actieve zenders in één ruimte te vergroten, kunt u het update-interval verhogen tot maximaal 9 seconden (hoofdstuk 6.4). Als de positieberichten nog steeds wegvallen, wordt deze toestand op de DOG GPS X30-ontvanger aangegeven met een symbool naast de indicatie van de RF-signaalsterkte. In dit geval is het mogelijk om uw zenders (halsbanden) en ontvanger naar een ander kanaal te schakelen.

Om van kanaal te wisselen, moeten al uw zenders (halsbanden) dicht bij elkaar zijn, binnen een straal van maximaal 10 meter.

OPMERKING: Kanaalwisseling is alleen mogelijk voor ontvangers en zenders (halsbanden) X30/X30T/X30B/X30TB. Als u een aantal X20- of X20+-halsbanden aan de ontvanger hebt gekoppeld, staat de ontvanger geen kanaalwisseling toe.

1. Schakel alle zenders en ontvangers in waarvan u het kanaal wilt wijzigen.
2. Druk lang op de MENU-knop op de ontvanger.
3. Gebruik de pijlen / om te **CHANNEL** en druk nogmaals lang op de MENU-knop.
4. Het momenteel geselecteerde kanaal wordt eerst weergegeven. Om te wijzigen **A** **V** en selecteer drukt u op /tegenover **B**.
5. Bevestig de selectie door nogmaals lang op de **MENU-knop te drukken**. Elke zender piept om de beurt om aan te geven dat er van kanaal wordt gewisseld. Eén piepton geeft aan dat er naar het kanaal wordt overgeschakeld en twee opeenvolgende pieptonen naar het kanaal. **A** **B**

6. Als het kanaal correct is ingesteld, verschijnen op het display alle ingeschakelde zenders (halsbanden). Als de omschakeling niet correct plaatsvindt, verschijnt op het display . Probeer de procedure vanaf punt 4 opnieuw te herhalen.
7. Druk herhaaldelijk op de knop om terug te keren naar het basisscherm van de ontvanger.
8. Controleer of uw ontvanger een RF-sigitaal ontvangt van alle zenders. Als dit niet het geval is, probeer dan het kanaal opnieuw naar de gewenste / te schakelen.

LET OP: Als u andere ontvangers (hondengeleiders) aan uw ontvanger heeft gekoppeld, kunt u deze niet meer bekijken nadat u van kanaal heeft gewisseld. Deze jagers zouden ook hun ontvangers en zenders op hetzelfde kanaal moeten schakelen.

Let op: Het wijzigen van het uitzendkanaal kan ook worden ingesteld via de Dogtrace-app GPS.

8

HOND GPS X30 FUNCTIES

8.1 Zoeken

Zowel de zender (halsband) als de ontvanger (handapparaat) hebben een ingebouwde GPS-ontvanger, waarmee ze allebei hun positie bepalen. De zender stuurt informatie over zijn positie met behulp van een radiosignaal (RF) naar de ontvanger, die de richting en afstand van de hond tot de geleider op het display weergeeft.

Het ontvangerdisplay is verdeeld in drie delen:

- **Het informatiepaneel van de ontvanger** - de bovenste regel toont gegevens over de ontvanger - batterijstatus, GPS-positienauwkeurigheid, richting van het magnetische noorden (kompas), activering van de BEEPER-functie (indicatie hond staan) en FENCE (rond hek) van een van de gepaarde honden.
- **Het hoofd navigatiepaneel** - het middelste deel van het display geeft informatie over de momenteel geselecteerde zender (andere ontvanger). De verlichte wijzerpijl geeft de richting aan naar de locatie van de gezochte hond. De afstand tussen de hond en de geleider wordt in het midden van het display weergegeven. Gebruik de knoppen / om de weergegeven hond te wijzigen.
- **Het informatiepaneel van de zender** - de onderste regel toont gegevens over de volgende gekoppelde zender in volgorde - batterijstatus, RF-sigitaalsterkte, GPS-positienauwkeurigheid.

Let op: Als de richtings- en afstandsindicator van de hond knippert, ontvangt de ontvanger lange tijd geen informatie over de GPS-positie van de hond of heeft de ontvanger/zender geen GPS-sigitaal.

In dit geval worden de richting en afstand tot de laatst bekende positie op het display weergegeven.

OPMERKING: Als de richtingaanwijzer niet correct naar uw hond wijst, kalibreer het digitale kompas dan opnieuw.

Aangegeven statussen op het display van de ontvanger:

 – de ontvanger langere tijd geen informatie over de positie van de hond van de zender heeft ontvangen sectie.



– knippen van de RF-sigitaalsterkte-indicator betekent dat er informatie is ontvangen over de positie van de geselecteerde halsband.

Y – als alleen het RF-antennesymbool knippert – ontvangt de antenne geen RF-sigitaal van de zender. –
NO GPS de ontvanger of zender heeft geen GPS-positie.
NO CODE – er is geen gekoppelde zender op de opgegeven positie.
NEAR – de ontvanger en zender dicht bij elkaar zijn dan de GPS-positienauwkeurigheid.

8.2 Opleiding

Met deze functie kunt u ongewenst gedrag corrigeren tot een afstand van 20 km. Met de DOG GPS X30/X30B basisset kunt u een akoestisch commando gebruiken. De DOG GPS X30T/X30TB (trainings)set met trainingsmodule is uitgebreid met een stimulatiepuls en een lampje voor het aangeven van de hond in het donker door middel van krachtige LED's.

Akoestisch signaal (Tone):



Alle sets uit de X30-serie staan twee soorten akoestisch signaal toe.

Het akoestische trainingssignaal () dient als audiocommando voor de hond.





Dit commando kan voorafgaan aan een stimulatie-impuls en is een zeer effectieve waarschuwing.

Het vervangt een fluitje waarvan het volume door de hond op dezelfde manier wordt waargenomen, zelfs als deze erg ver weg is.

Het akoestische lokalisatiesignaal () wordt gebruikt om de hond in het donker of in dichte begroeiing te lokaliseren. Dit signaal is tot een afstand van 30 m te horen (zenders X30/X30T), of op een afstand van maximaal 300 m (X30B/X30TB-zenders).

Het akoestische trainingssignaal wordt geactiveerd door op de  en lokalisatietoon met de huidige knop + te drukken. Bij  .

X30B- en X30TB-zenders kan het volume van beide soorten akoestische signalen worden ingesteld in het **MENU** van de ontvanger.

1. Druk lang op de **MENU-knop**.
2. Gebruik de pijlen om het knopem / MENU  te selecteren.
3. Selecteer de positie van de zender (halsband) die u wilt instellen - druk op  tot  en lang op de **MENU-knop**.
4. Selecteer een item met de pijlen / druk lang op de **MENU-knop**.
5. Gebruik de pijlen / om te selecteren of u het volume van de trainingstoon wilt instellen, of om het volume van de lokalisatietoon in te stellen. Bevestig de selectie door lang op de **MENU-knop te drukken**.
6. Selecteer het volumeniveau –  4.
7. Druk herhaaldelijk op om terug te keren naar het startscherm. 

Let op: Het volume van de trainings- en lokalisatietoon kan worden aangepast met behulp van de Dogtrace GPS-app.

Stimulatiepuls (impuls): (ALLEEN GPS X30T/X30TB)

Met deze functie kunt u een melding in de zender (halsband) activeren in de vorm van veilige stimulatiepulsen die door twee contactpunten worden verzonden. De essentie van het stimuleren van impulsen is om de hond geen schade te berokkenen. De impuls is zeer onaangenaam voor de hond en zal daarom al snel een verband vormen tussen het verbale commando, het akoestische signaal en het onaangename gevoel in de nek.

Het instellen van de puls-grootte gebeurt in het **MENU** volgens dezelfde procedure als het selecteren van een zwak/sterk akoestisch signaal.

Selecteer alleen in het **4e punt** het item en in het **5e punt** de puls-grootte, waarbij 0 geen puls is, 1 de laagste puls en 15 de hoogste puls.

Door gelijktijdig op de + **FENCE** -knoppen te drukken, wordt een stimulatiepuls verzonden naar de zender (halsband) die u hebt geselecteerd op het hoofdpaneel van de ontvanger (handheld-apparaat).

TIP: Als u via de applicatie op de mobiele telefoon de grootte van de stimulatiepuls van de hond wijzigt, wordt de grootte van de stimulatiepuls voor deze hond automatisch aangepast in de ontvanger en omgekeerd.

Lichtfunctie (flitser):



(ALLEEN GPS X30T/X30TB)

Met de lichtfunctie kunt u de hond in het donker lokaliseren. De functie wordt gestart in **MENU**.

De opstartprocedure is hetzelfde als voor het kiezen van het volume van het akoestische signaal. Kies pas in het **4e punt** het item. Een eenvoudigere optie is om de functie te activeren in de **Dogtrace GPS-applicatie**.

8.3 Kompasfunctie - bepaling van het noorden

Het symbool **N** geeft de richting van het magnetische noorden aan. Als er twee pijlen tegelijkertijd oplichten, is dat zo tussen hen in noordwaarts.

8.4 Functie FENCE – ronde afrastering/ronde akoestische grens

De FENCE-functie waarschuwt u wanneer uw hond buiten de door u ingestelde ruimte komt. De grens is instelbaar binnen een bereik van 30 m tot max. 2 km van de ontvanger. De ringomheining kan voor meerdere honden worden geactiveerd, de instellingen worden voor iedere hond apart opgeslagen.

Als de hond de ingestelde limiet overschrijdt, begint de ontvanger een geluidssignaal te geven (een lange, onderbroken pieptoon) en begint bij deze hond de cirkel onder de richtingaanwijzer op het display van de ontvanger te knipperen. Om erachter te komen welke hond de ingestelde limiet heeft overschreden, schakelt u tussen de gekoppelde zenders totdat u de knipperende cirkel vindt.

Bij het inschakelen van deze functie moet de ontvanger een goed GPS-sigitaal hebben:

1. Selecteer het nummer van de hond waarvoor u de functie wilt activeren in het hoofd-navigatiepaneel
SCHUTTING.
2. Druk lang op de **FENCE-knop**.
3. Gebruik de pijlen / om de akoestische grensafstand in te stellen.
4. Met een korte druk.  u keert terug naar het hoofdscherm.

Nadat u de functie hebt ingeschakeld, verschijnt het opschrift FENCE op het hoofdpaneel van het display. Het opschrift **FENCE** wordt weergegeven in de bovenste regel van het display als de functie is geactiveerd voor ten minste één van de halsbanden die u aan de ontvanger hebt gekoppeld.

Als de ontvanger een korter onderbroken geluidssignaal begint uit te zenden, heeft de zender (halsband) of de ontvanger geen GPS- of RF-sigitaal. Deze toestand kan zich bijvoorbeeld voordoen als de hond een gebouw tegenkomt (waar geen GPS-sigitaal is), buiten bereik van het RF-sigitaal is of als de batterij van de hond in de zender leeg is.

LET OP: Voor de nauwkeurige werking van de ronde afrastering is het goed om de ontvanger op het best mogelijke GPS-signaal te hebben. Als het signaal niet goed is, zal de indicatie voor grensoverschrijding niet nauwkeurig zijn (gegeven door GPS-nauwkeurigheid).

Opmerking: Om tegelijkertijd de ringomheining te gebruiken en te zoeken, koppelt u één hond aan twee posities in de ontvanger. Vervolgens kunt u op één van de posities de FENCE-functie activeren en de andere gebruiken om te zoeken.

Deactiveren van de FENCE-functie:

1. Selecteer het nummer van de hond waarvoor u de functie wilt uitschakelen in het hoofdnavigatiepaneel
SCHUTTING.
2. Druk lang op de **FENCE-knop**.
3. Gebruik de pijlen / om **OFF in te stellen**.
4. Druk kort om terug te keren naar het hoofdscherm.

8.5 WAYPOINT – waypoint (ontvangerpositie opslaan)

Met de WAYPOINT-functie kunt u de GPS-coördinaten opslaan van de plaats waar de ontvanger (handheld-apparaat) zich momenteel bevindt. U kunt later naar het opgeslagen punt navigeren.

Een tussenpunt opslaan :

1. Houd de **CODE-** knop op de ontvanger 2 seconden ingedrukt.
2. Gebruik de pijlen / om de positie te selecteren waar u het waypoint wilt opslaan. Als de positie leeg is (er is geen gekoppelde zender, ontvanger of opgeslagen punt op die positie), toont het display het opschrift **3.**
Houd de **MENU-** knop 2 seconden ingedrukt - het opschrift **4** wordt weergegeven . Druk op de knop om terug te keren naar de basis scherm.

Om naar een opgeslagen waypoint te navigeren, selecteert u / de gegeven positie in het hoofdnavigatiepaneel.

Een tussenpunt verwijderen :

1. **Schakel alle zenders (halsbanden) in de buurt van de ontvanger uit .**
2. Houd de **CODE-** knop op de ontvanger 2 seconden ingedrukt.
3. Gebruik de pijlen / om de positie te selecteren die u wilt verwijderen.
4. Houd de **CODE-** knop 2 seconden ingedrukt - na ongeveer 20 seconden wordt deze weergegeven opschrift **5.** Druk op de knop om terug te keren naar het startscherm.

LET OP: Door een waypoint op te slaan op de positie van een reeds gekoppelde zender, verwijdert u de zender uit het geheugen van de ontvanger.

8.6 BEEPER-functie – stilstandindicatie

De BEEPER-functie wordt voornamelijk door jagers gebruikt om de intensiteit van de beweging of de aanwezigheid van een hond bij een wild zwijn te onderscheiden.

Als de zender (halsband) is ingeschakeld en de hond in beweging is, **knippert het woord BEEPER in het hoofdnavigatievenster op het display van de ontvanger**. Als de hond niet beweegt of in de buurt van een wild varken is, **brandt het PIEPER-bord permanent**. Dit wordt aangegeven door een inscriptie op de bovenste regel van het display

PIEPER- status wanneer een geluids- of trillingsindicatie is geselecteerd voor ten minste één hond op de ontvanger.

Functie BEEPER instellen - stilstandindicatie:

De standindicatiefunctie moet vóór de jacht correct worden ingesteld.

1. Druk lang op de **MENU-knop** en selecteer **BEEPER** en bevestig door lang indrukken **MENU**.
2. Selecteer de zender (halsband) waarvoor u de PIEPER wilt instellen. Lang indrukken **MENU**-knop.
3. Selecteer met de pijlen / de parameter die u wilt instellen en bevestig opnieuw met lang door op **MENU te drukken**.
4. Gebruik de pijlen om de gewenste waarde of modus te selecteren. Om weer een niveau hoger te gaan druk **↵**.
5. Druk herhaaldelijk op nadat de indicatie volledig is ingesteld **↶** terug naar de basis schermen.

Modusinstellingen – **MODE**

In het apparaat kunnen we kiezen uit 7 modi:

Modusnummer	Modusnaam	Indicatie		Soort jacht
		Beweging	Staande	
	OFF	knippert de inscriptiepieper	het pieperteken licht op	-
1	PO int inG-t	-	geluid	jacht op vogels
2	PO int inG-V	-	vibrerend	jacht op vogels
3	boRR-t	-	geluid	jacht op wilde zwijnen
4	boRR-V	-	vibrerend	jacht op wilde zwijnen
5	run-t	geluid	-	-
6	run-V	vibrerend	-	-

LET OP: Geluids- en trillingsindicatie kunnen worden ingesteld voor maximaal 4 honden. Bij het instellen van de geluids- en trillingsindicatie kunnen individuele honden worden onderscheiden door het aantal pieptonen/trillingen (het maximale aantal is 4 pieptonen of trillingen) dat de beweging/rust van de hond aangeeft. Als de geluids- en trillingsindicatie voor meerdere honden is ingesteld, zullen de trilling en het geluid gelijktijdig optreden.

Modi 3 en 4 zijn bedoeld voor de jacht op wilde zwijnen. De indicatie (geluid of trilling) wordt geactiveerd als de hond zich binnen een denkbeeldige cirkel met straal **r** beweegt (straal), voor **t** (tijd).

Gevoeligheidsinstelling – **SENS**

Gevoeligheidsinstellingen voor de modi 0, 1, 2, 5, 6 worden gebruikt voor een nauwkeurigere discriminatie van de bewegings-/immobiliteitsstatus van de hond.

S-1: De laagste gevoeligheid – de hond kan iets bewegen om de stand te beoordelen.

S-9: Hoge gevoeligheid – om de stand te beoordelen moet de hond volkomen stil zijn.

Vertraginginstelling – dELAY

Vertraginginstelling voor modi 0, 1, 2, 5, 6 – de indicatie start als de hond gedurende de ingestelde tijd in de bepaalde toestand (beweging/immobiliteit) blijft. De statusindicatievertraging is ook afhankelijk van de ingestelde positie-updateperiode (hoofdstuk 6.4 op pagina 11).

Updateperiode [s]	3					6			9			
vertraging	1	2	3	4	1	2	3	4	2	3	4	
	7	10	13	16	10	16	22	28	11	20	29	38

Indicatievertraging [s] De in de tabel weergegeven tijden zijn indicatief.

Straal instellen – rAd iUS

De instelling voor de virtuele cirkelradius is alleen van toepassing op de jachtmodus op wilde zwijnen. Als de hond zich gedurende een bepaalde tijd (tijd) in deze cirkel beweegt, evalueert de ontvanger dat de hond in de buurt van een wild varken is. De straal van de cirkel kan worden ingesteld van 5 tot 60 m.

Tijdstelling – t iNE

De tijdstelling geldt alleen voor de jachtmodus op wilde zwijnen. De indicatie wordt geactiveerd als de hond een bepaalde tijd in de virtuele cirkel blijft. De tijd kan worden ingesteld vanaf 30 tot 120 sec.

Let op: Geactiveerde geluids- en trilindicatie kan worden uitgeschakeld met de BEEPER-functie door op de knop te drukken. De indicatie is alleen gedeactiveerd voor de zender die momenteel is geselecteerd in het hoofdnavigatievenster. Na het wijzigen van de status van de hond – beweging/rust, wordt de indicatie weer geactiveerd.

TIP: De BEEPER-functie kan eenvoudig worden ingesteld met behulp van de Dogtrace GPS-applicatie.

8.7 CAR-modus – modus voor een auto

De carrosserie en elektronica in de auto kunnen de werking van het digitale kompas in de ontvanger beïnvloeden - de richting naar de gevolgde hond wordt mogelijk niet correct weergegeven. Wanneer de CAR-modus is geactiveerd, wordt de richting naar de hond niet bepaald aan de hand van het digitale kompas, maar aan de hand van de verandering in de positie van de GPS-ontvanger.

CAR-modus activeren/deactiveren:

1. Druk lang op de **MENU**-knop en gebruik de pijlen / om het item te selecteren **CAR MODE**.
2. Om de modus in te schakelen, selecteert u **ON**, om de modus uit te schakelen selecteert u **OFF**.
3. Voor een goede werking moet u de ontvanger met de RF-antenne in de rijrichting en tegelijkertijd in beweging zijn (snelheid hoger dan 1 m/s). Als de ontvanger niet beweegt, begint de richtingspijl te knipperen en wijst deze in de laatst bekende richting.

De belangrijkste voordelen van de DOG GPS X30 zijn onder meer de mogelijkheid om de ontvanger draadloos te verbinden met een mobiele telefoon (tablet) met Android of iOS OS. Alle apparaten die aan de ontvanger zijn gekoppeld, kunnen op de mobiele telefoon worden weergegeven in een online of offline kaart.

Met behulp van de applicatie is het mogelijk om de meeste functies en hun parameters te besturen en in te stellen, die vervolgens worden gesynchroniseerd met de instellingen van de GPS-ontvanger.

Download de Dogtrace GPS-app via Google Play of de Apple Store.

9.1 De ontvanger (handheld-apparaat) koppelen met een mobiele telefoon

LET OP: Voordat u met het koppelen begint, moet u de pincode voorbereiden. Deze staat op het label aan de achterkant van de handleiding (of in de doos bij het product).

Controleer vóór het koppelen of het symbool op het display van de ontvanger knippert. Als  symbool niet op het display wordt weergegeven, is het noodzakelijk om de draadloze communicatie in de ontvanger in te schakelen.

1. Druk lang op de MENU-knop op de ontvanger.
2. Gebruik de pijlen om te selecteren      en druk nogmaals lang MENU.
3. Selecteer en druk herhaaldelijk om om terug te keren naar het hoofdscherm.
4. Het symbool knippert nu op het display van de ontvanger. 
5. Druk in de Dogtrace GPS-app op rood  of kies  (Menu),  (Instellingen) en het item **X30-ontvangerverbinding**.
6. Volg vervolgens de instructies die in de applicatie worden weergegeven.
7. **Selecteer de naam van uw ontvanger bij Beschikbare apparaten (Naam), deze vindt u op de achterkant van de handleiding.**
8. Tijdens de eerste koppeling wordt u gevraagd een pincode in te voeren. Bij sommige mobiele telefoons moet er vanuit de notificatiebalk (notificatiebalk) een venster voor het invoeren van de pincode worden geopend.
9. Na een correcte koppeling moet het symbool permanent oplichten en  op het ontvangerdisplay **verschijnt de melding Verbonden in de applicatie**.
10. Druk in de applicatie op de pijl-terug om terug te keren naar de kaart. Alle apparaten die met de ontvanger zijn gekoppeld en de waypoints die in de ontvanger zijn opgeslagen, worden nu op de kaart weergegeven.

Opmerking: Als de X30-ontvanger niet kan worden gekoppeld met de mobiele telefoon, probeer dan de ontvanger uit en weer in te schakelen en de Dogtrace GPS-app opnieuw uit en weer in te schakelen en herhaal de beschreven procedure.

De afzonderlijke functies van de applicatie worden beschreven in de handleiding, die u kunt downloaden via www.dogtrace.com

10

MAXIMUM GPS-BEREIK EN NAUWKEURIGHEID

DOG GPS X30 kan worden gebruikt tot een afstand van 20 km (met directe zichtlijn tussen zender en ontvanger). Het maximale bereik en de nauwkeurigheid van GPS worden echter beïnvloed door een aantal factoren: weer, terrein, vegetatie, enz.

In dichtbebost of bebouwd terrein zal de GPS-positie minder nauwkeurig zijn en het bereik snel kleiner worden - wat niet wordt veroorzaakt door een defect in het apparaat, maar door natuurkundige wetten en technische mogelijkheden (binnen de toegestane Europese normen). Als het GPS-signaal slecht is, zal de afstand niet nauwkeurig zijn en veranderen afhankelijk van de veranderingen in de nauwkeurigheid van de GPS-ontvanger en -zender.

Garanderen van het maximale bereik en de nauwkeurigheid van het apparaat:

- Controleer of de batterij in de zender en in de ontvanger voldoende is opgeladen
- Plaats de zender - RF-antenne - correct op de nek van de hond moet naar boven wijzen
- Houd de ontvanger zo hoog mogelijk, met de RF-antenna bijna loodrecht op de grond omhoog (zodat u de richting kunt zien op de richtingaanwijzer)

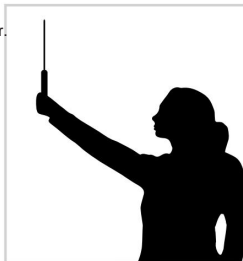

11

PROBLEMEN OPLOSSEN ADVISEUR

1. Lees deze gebruikershandleiding nogmaals door en controleer of het probleem niet wordt veroorzaakt door een zwakke batterij in de ontvanger of zender en laad deze indien nodig op.
2. Als het apparaat snel leeg raakt, nadert de levensduur van de batterij
einde, vervang deze dan door een nieuwe.
3. Als de batterij in de zender snel leeg raakt, stel dan het update-interval in op een lager interval.
4. Als de zender niet met de ontvanger communiceert, probeer dan het apparaat opnieuw te koppelen - zie hoofdstuk: **7.5 De zender met de ontvanger koppelen** op p. 14.
5. In geval van een onjuiste indicatie van de richting van de hond van u, kalibreer het kompas opnieuw correct - zie hoofdstuk: **7.8 Het digitale kompas kalibreren** op p. 15.
6. Als het apparaat geen nauwkeurige positie weergeeft, kalibreer dan het kompas, zoek het best mogelijke GPS-signaal en zorg ervoor dat de RF- en GPS-antennes op beide apparaten naar de lucht wijzen.
7. Als het kompas in het informatiepaneel van de ontvanger (in de bovenste regel van het LCD-scherm) verdwijnt, heeft u CAR MODE ingeschakeld (hoofdstuk 8.7).
8. Als de ontvanger niet kan worden gekoppeld met de mobiele telefoon, controleer dan of u actieve draadloze communicatie hebt in het **MENU** - item van de **PHONE CONNECT ION** ontvanger (hoofdstuk 9.1).
9. Als het probleem aanhoudt, neem dan contact op met uw dealer.

12**ONDERHOUD VAN APPARATUUR**

Gebruik nooit vluchtige stoffen om uw DOG GPS X30 schoon te maken, b.v. verdunner, benzine of andere schoonmaakmiddelen. Gebruik een zachte, vochtige doek en eventueel een neutraal schoonmaakmiddel.

Als u het apparaat langere tijd niet gebruikt, laadt u de batterij minimaal één keer per jaar op.

Na elke vervanging van de batterij in de zender (het losschroeven van het plastic deksel van de zenderbox) is het noodzakelijk om regelmatig te controleren of de schroeven van de zenderbox goed vast zitten. Draai de schroeven met voldoende kracht vast.

LET OP: Als er vocht in de zenderbox komt als gevolg van het verkeerd aandraaien van de schroeven van de zenderbox, wordt elke claim niet geaccepteerd.

Als u de DOG GPS-zender gebruikt op extreem terrein waar sprake is van veel mechanische slijtage, is het noodzakelijk om de zender te beschermen. In geval van schade als gevolg van overmatige slijtage wordt reparatie onder garantie niet geaccepteerd.

13**TECHNISCHE GEGEVENS**

Locatiesysteem **GPS, GLONASS**

Ontvanger (handheld)

Voeding batterij Li-Pol 1900 mAh
 Levensduur van de batterij per oplaadbeurt tot 45 uur
 Oplaadtijd 3 uur
 Dekking waterdicht
 Bedrijfstemperatuur -10 °C tot +50 °C
 Oplaadtemperatuur 0 °C tot 40 °C
 Gewicht 192 gram
 Afmetingen 119 x 62 x 15 mm

Zender (kraag) X30/X30T/X30B/X30TB

Bereik tot 20 km (zichtlijn)
 Voeding batterij Li-Pol 1900 mAh
 Levensduur van de batterij per oplaadbeurt tot 40 uur - interval voor positie-update 3 s
 tot 50 uur - interval voor positie-update 9 s
 Oplaadtijd 3 uur
 Frequentie (vermogen) 869,525 MHz (500 mW)
 Dekking waterdicht
 Verstelbare riemomtrek ca. 33 - 66 cm
 Bedrijfstemperatuur -10 °C tot +50 °C
 Oplaadtemperatuur 0 °C tot +40 °C
 Gewicht X30/X30T/X30B/X30TB 142/166/154/172 gr
 Afmetingen X30/X30T 77 x 45 x 29 mm / 77 x 45 x 34 mm
 Afmetingen X30B/X30TB 77 x 45 x 44 mm / 77 x 45 x 49 mm

Dogtrace GPS-applicatie

Ondersteuning voor Android-versies 6.0 en hoger
 Ondersteuning voor iOS-versie 11.0 of hoger

14

WEERGEGEVEN TEKSTEN OP LCD

Hoofdnavigatievenster				Hoofdstuk
NO SIG	Geen signaal	Geen signaal	Er komt geen RF-signaal van de zender	8.1
NO GPS	GEEN GPS	Geen GPS	De ontvanger of zender heeft geen GPS-positie	
NEAR	IN DE BUURT VAN	Dichtbij	De ontvanger en zender zijn dichterbij dan de nauwkeurigheid GPS-positie	
CALL	KAL	Kalibratie	Kalibratie van het digitale kompas in de ontvanger	7.8
Koppelen (codering)				
NO CODE	Geen code	Niet gepaard	Er is geen gekoppelde zender, andere ontvanger of opgeslagen waypoint op de gegeven positie	7.5 7.6 8.5
COLLAR SAUED	Halsband gered	Halsband opgeborgen	Op de opgegeven positie is een zender (halsband) opgeslagen (gekoppeld).	7.5
HUNT ER SAUED	Jager gered	Behandelaar (jager) gered	De ontvanger van een andere jager op uw ontvanger opslaan	7.6
PLACE SAUED	Plaats opgeslagen	Plaats opgeslagen	Een waypoint opslaan in de ontvanger	8.5
MENU				
TRAINING	Opleiding	Opleiding	Menu Trainingsinstellingen	8.2
IMPULSE	Impuls	Impuls	Instellen van de grootte van de stimulatiepuls	
TONE*	Toon	Toon	Het volume van de trainings- en lokalisatietoon instellen	
TRAINING* LOUDNESS	Luidheid trainen	Trainingsvolume	Trainingsvolume toon	
LOCATION* LOUDNESS	Locatie luidheid	Lokalisatievolume	Volume van lokalisatietoon	
FLASH	Flash	Flash	Aan/uit functie van licht	

BEEPER	Pieper	Pieper	Menu voor pieperinstellingen	8.6
Mode	Mode	Mod	De piepermodus instellen	
POINT TOON	Pointing-t	Staande - toon	Hond staat - geluidsindicatie	
POINT VIB	Wijzend-V	Staande - trillingen	Hond staat - trillingsindicatie	
BOAR - T	Boar-t	Zwijn - toon	De hond is bij het wild zwijn - geluidsindicatie	
BOAR - V	Zwijn-V	Zwijn - trillingen	De hond is met het everzwijn - trillindicatie	
Run - T	Run-t	Ren - toon	De hond rent - geluidsindicatie	
Run - V	Run-V	Hardlopen - trillingen	De hond rent - trillingsindicatie	
SENS	Gevoeligheden	Gevoeligheid	Gevoeligheid pieper	
DELAY	Vertraging	Vertraging	Pieper indicatie vertraging	
RADIUS	Radius	Radius	De straal van de virtuele cirkel	
TIME	Tim	Tijd	De tijd die de hond heeft om in de virtuele ring te blijven	
LOUDNESS	Luidheid	Luidheid	Ontvanger geluidsindicatie volume	
PHONE CONNECTION	Telefoon verbinding	Telefoonverbinding	Activering van draadloze communicatie tussen de ontvanger en de mobiele telefoon	9.1
LOCATION	Locatie	Positie	Activering van uitzending van de ontvangerpositie	7.6
UPDATE TIME	Updatetijd	Updatetijd	Instellen van de periode voor het doorgeven van de positie van de hond	6.4
CHANNEL	Kanaal	Kanaal	A/B-kanaalschakeling	7.9
CAR MODE	Automodus	Automodus	Berekening van de richting naar de hond op basis van de verandering in GPS-positie	8.7

* Alleen op X30B- en X30TB-zenders

Het bedrijf **VNT electronics s.r.o** biedt een garantie op het product in geval van een fabricagefout voor een periode van twee jaar vanaf de datum van aankoop. De garantie dekt niet de volgende items: riemen

- (halsbanden) directe of
 - indirecte risico's tijdens het transport van het product naar de koper mechanische schade aan
 - het product veroorzaakt door onzorgvuldigheid van de gebruiker of een ongeval (bijvoorbeeld bijten, breken, stoten, trekken aan het oog van de halsbandriem met overmatige kracht, enz.)
1. De garantieperiode begint op het moment dat de koper de goederen ontvangt. De voorwaarde voor het indienen van een claim bij de verkoper is het overleggen van een bevestigde garantiekaart of aankoopbewijs. De volledige voorwaarden zijn te vinden op: **www.dogtrace.com**.
 2. De garantietermijn geldt niet voor een afname van de capaciteit van de inbouwaccu. Garantie op de batterij is 6 maanden oud na aankoop.
 3. De geboden garantie is niet van toepassing op productdefecten veroorzaakt door: **a)** onprofessionele montage of het niet opvolgen van de instructies uit de handleiding van de fabrikant **b)** ongepast gebruik van het product **c)** ongepaste opslag of onderhoud van het product **d)** onprofessioneel ingrijpen door een ongeautoriseerde persoon of reparatie uitgevoerd zonder medeweten fabrikant
 - e)** als gevolg van een natuurramp of een andere onvermijdelijke gebeurtenis **f)** door het veranderen van de goederen die door de consument zijn gemaakt, als een dergelijke verandering heeft geleid tot het veroorzaken schade of defecten aan goederen
 - g)** als gevolg van mechanische schade door de consument **h)** overmatige slijtage van het product
 - i)** door een andere procedure van de consument, die in strijd zou zijn met deze garantievoorwaarden, of instructies voor gebruik
 4. Er kan geen aanspraak worden gemaakt op de garantie als de goederen niet volledig zijn betaald of als de goederen in de uitverkoop zijn.
 5. De klager is verplicht het gebrek aan het product te bewijzen, de fabrikant in de gelegenheid te stellen de gegrondheid van de klacht over productgebreken te verifiëren en de omvang van de gebreken te beoordelen. Tegelijkertijd is hij verplicht het product te overhandigen in een staat die beoordeling van gebreken mogelijk maakt. De klager heeft niet het recht het product zelf of via een derde te repareren. Anders verliest hij de claim die voortvloeit uit de aansprakelijkheid van de fabrikant voor productdefecten.
 6. Consumentenclaims die voortkomen uit de aansprakelijkheid van de fabrikant voor gebreken worden doorgaans beheerst door wettelijke voorschriften. Bij een aantoonbare fabricagefout in het materiaal is de fabrikant verplicht het defecte onderdeel te vervangen door een onberispelijk exemplaar.
 7. Ter reclame aangeboden goederen dienen deugdelijk gereinigd te zijn. De claimsafdeling heeft het recht om de acceptatie van de goederen voor de claimprocedure te weigeren als deze niet voldoen aan de principes van algemene hygiëne. **Als de ontvangerband niet het onderwerp van de klacht is, stuur deze dan niet mee met de gereclameerde goederen.**
 8. Bij verzending van de op te eisen zaak per post of expeditiebedrijf dienen de goederen deugdelijk verpakt en beveiligd te zijn tegen beschadiging. Voor deze doeleinden raden wij aan de originele verpakking te bewaren (dit is geen voorwaarde voor het aanvaarden van een klacht).
 9. Kies voor verzending de voor u meest geschikte methode en vervoerder, rekening houdend met de beschikbaarheid en snelheid van levering. Wij zijn niet verantwoordelijk voor het verlies van door u verzonden goederen.
 10. Andere rechten en verplichtingen van de fabrikant en de persoon die door de claim is gemachtigd, worden geregeld door de relevante algemeen bindende wettelijke voorschriften van Tsjechië.

De informatie in deze handleiding kan als gevolg van verdere ontwikkelingen zonder voorafgaande kennisgeving worden gewijzigd.

Het kopiëren van deze handleiding zonder uitdrukkelijke toestemming van **VNT electronics s.r.o**.