



Gebruiksaanwijzing



Verklaring van conformiteit

Fabrikant:

VNT electronics s.r.o.
Dvorská 605
563 01 Lanškroun
ID: 64793826

verklaart dat het onderstaande product:

Elektronische trainingshalsband Dogtrace d-control professional 1000 / mini d- control professional 2000 / mini

voldoet aan de Richtlijn 2014/53/EG van de Raad van Europa, voldoet aan de eisen van de algemene vergunning van het Tsjechische Bureau voor Telecommunicatie krachtens de algemene machtiging

č. VO-R/10/05.2014-3, bovendien voldoet het aan de vereisten van de normen en voorschriften die relevant zijn voor het hieronder vermelde type apparatuur:

ETSI EN 301 489-1 V1.9.2

ETSI EN 301 489-3 V1.6.1

ETSI EN 300 220-2 V.2.4.1

ETSI EN 60950-1 ed.2:2006 /A1:2010 /A11:2009 /A12:2011 /A2:2014/Cor.1:2012 EN 62479:2010



Het product is veilig onder normale gebruiksomstandigheden in overeenstemming met de .

Deze verklaring wordt uitgegeven onder volledige verantwoordelijkheid van de fabrikant. In Lanškroun 1. 1. 2018 Ing.

Jan Horák

Algemeen directeur Tel:
+420 461 310 762
objednavky@dogtrace.com
www.dogtrace.com

Bedankt voor uw aankoop van een **d-control** product van **Dogtrace**
VNT electronics s.r.o.

Tegelijkertijd vragen we je deze handleiding zorgvuldig door te lezen voordat je het apparaat gebruikt en te bewaren voor toekomstig gebruik.

VNT electronics s.r.o., verklaart hierbij dat deze **Dogtrace** elektronische trainingshalsband **d-control professional 1000/mini, 2000/mini** voldoet aan de essentiële eisen en aan de overige relevante bepalingen van Richtlijn 2014/53/EG.

Belangrijke opmerkingen

- De elektronische d-control trainingshalsbanden zijn uitsluitend bedoeld voor het trainen van dieren. Het is verboden om de trainingshalsbanden te gebruiken op een manier die letsel, pijn of angst veroorzaakt bij het dier.
- Gebruik de elektronische trainingshalsband niet bij honden die niet in goede fysieke conditie zijn (bv. hartproblemen, epilepsie, enz.) of gedragsproblemen hebben (agressieve honden, enz.).
- Laat de halsband niet langer dan **12 uur per dag** om bij de hond. Langdurige blootstelling van de contactpunten aan de huid van de hond kan huidirritatie veroorzaken. Als dit gebeurt, gebruik de trainingshalsband dan niet tot alle sporen van irritatie verdwenen zijn.
- Gebruik geen halsband met een elektronische ontvanger om uw hond te leiden of in bedwang te houden. De contactpunten zouden te veel druk uitoefenen op de nek van de hond of het ontvangerhuisje zou mechanisch beschadigd kunnen raken.
- Aarzel niet om bij problemen en voor verder advies contact op te nemen met een professionele trainer.
- Plaats de zender niet in de buurt van voorwerpen die gevoelig zijn voor magnetische velden, want dan kan permanente schade ontstaan.
- De batterijen in de ontvanger en zender moeten om de twee jaar vervangen worden, zelfs als de set lange tijd niet gebruikt is. Laat nooit een lege batterij in het apparaat zitten - dit kan het apparaat vernielen.
- Personen met een hartapparaat (pacemaker, defibrillator) moeten de juiste voorzorgsmaatregelen nemen. d-control zendt een statisch magnetisch veld uit.

ECMA

VNT electronics s.r.o., fabrikant van professionele onder het merk Dogtrace, is een trots en actief lid van de **ECMA (Electronic Collar Manufactures Association)**.

ECMA, gevestigd in Brussel, werd in 2004 opgericht op initiatief van de grootste fabrikanten van elektronische trainingshulpmiddelen voor honden. Het doel van alle leden van deze vereniging is het ontwikkelen en produceren van kwalitatieve en betrouwbare trainingssystemen die de veiligheid van het dier respecteren en de communicatie tussen de eigenaar en zijn hond verbeteren. Bij de aankoop van elektronische halsbanden die voldoen aan ECMA, kunnen eigenaren er zeker van zijn dat alle producten zijn ontworpen om de veiligheid van hun huisdier te beschermen. De handleidingen en trainingsgidsen van alle leden van de Association geven instructies en advies over het veilige gebruik van elektronische trainingshulpmiddelen, zodat alle eigenaren trainingssystemen effectief, verantwoord en humaan kunnen gebruiken. De producten van alle ECMA leden voldoen aan de laatste technische normen en veiligheidsparameters en de naleving ervan wordt streng gecontroleerd.

ECMA is ervan overtuigd dat elektronische trainingshalsbanden, mits verantwoord en gecombineerd met beloningen en complimenten, effectieve en humane trainingshulpmiddelen zijn voor professionele hondentraining, voor het trainen van honden met en voor dagelijks thuisgebruik.

Ga voor meer informatie naar www.ecma.eu.com



Inhoudsopgave

Belangrijke opmerkingen.....	3
ECMA	3
Inhoudsopgave.....	4
Home	5
Inhoud van de verpakking.....	5
Optionele accessoires.....	5
Product beschrijving.....	6
Vorbereiding zender	8
De batterij in de zender plaatsen (vervangen).....	8
Het batterijniveau in de zender controleren	8
Instellingen zender.....	8
Vorbereiding ontvanger	9
De batterij in de ontvanger plaatsen (vervangen).....	9
Het batterijniveau in de ontvanger controleren.....	9
De ontvanger in-/uitschakelen	10
De zender koppelen met de ontvanger	10
Keuze van contactpunten.....	12
De trainingshalsband omdoen	12
Basisprincipes van het gebruik van een trainingshalsband	13
Functies zender	13
Voor de beste resultaten.....	15
Maximaal bereik tussen zender en ontvanger.....	15
Gebruik van de trainingshalsband in de winter	16
Adviseur voor problemen	16
Onderhoud	17
Technische gegevens	17
Garantievoorwaarden.....	18
Garantiekaart.....	20

De elektronische trainingshalsband **van d-control** bestaat uit een zender en een ontvanger. Het is een betrouwbaar, effectief en veilig middel om uw hond te trainen. Met de d-control trainingshalsband kunt u ongewenst gedrag op het juiste moment corrigeren, rekening houdend met de huidige situatie en het temperament van uw hond. Dit helpt de training zo effectief mogelijk te maken. Het elimineren van ongewenst gedrag is echter maar een klein deel van wat u kunt bereiken met de elektronische trainingshalsband in training.

Kenmerken d-control professional 1000/mini, 2000/mini

De elektronische trainingshalsband d-control professional is vooral door zijn variabiliteit, hogere weerstand, waterdichte ontvanger en zender ontworpen voor professionele sport- en servicetraining. Het zal ook een grote toepassing vinden in het dagelijks gebruik door gewone gebruikers. De minimodellen zijn ontworpen voor middelgrote en kleine hondenrassen, maar voldoen ook voor de meeste grote rassen. Bij dit model met een bereik van 1000 of 2000 m kan de functie van de vier knoppen individueel worden ingesteld. Elke knop wordt ingesteld op een van de volgende functies: geluidssignaal, stimulatiepuls in 40 niveaus (kort en lang), trilling of licht. d-control professional maakt training van of twee honden mogelijk.

- 1000 m of 2000 m (afhankelijk van model)
- kleine en lichtgewicht ontvanger
- schokbestendig zenderontwerp
- waterdichte zender en ontvanger
- 8 lichtstanden en 4 vibratiestanden
- 2 akoestische signaalmodi - korte/lange korte/lange
- stimulatiepuls
- 40 stimulatie-niveaus voor het trainen
- van 2 honden
- vrij instelbare functieknoppen
- mogelijkheid om twee zenders aan één ontvanger te koppelen

Inhoud van de verpakking

- Zender
- clip om de zender aan de riem te hangen en 2 schroeven voor de ontvanger (met riem)
- , 2 stuks 12 mm, 2 stuks 17 mm 2 stuks AAA 1,5V
- alkalinebatterij
- Lithiumbatterij CR2 3V
- testgloeibougie
- sleutelkoord om de zender om de nek
- te hangen instructies en garantiekaart
- koffer

Optionele accessoires



- dummy-ontvanger met riem
- veelkleurige riemen
- reservebatterijen
- reserveafdichtingen voor ontvanger en zender reserveschroeven
- vervangende contactpunten (7, 10, 12, 17, 21 mm)

Ga voor meer accessoires naar www.dogtrace.com.

Productbeschrijving

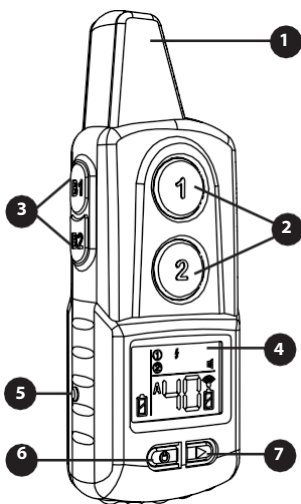
Zender:



- 1 - Geïntegreerde antenne
- 2 - Functieknoppen A1/A2 voor hond A
- 3 - Functieknoppen B1/B2 voor hond B
- 4 - LCD - display
- 5 - Een stip (ronde rode stip) die de locatie van de magneet voor het inschakelen van de ontvanger aangeeft
- 6  - Knop om aan/uit te zetten (lang indrukken) of om functietoets A1/A2/B1/B2 te selecteren, die u wilt instellen (kort indrukken)
- 7  - Knop - opdrachtselectie voor functieknoppen: A1/A2/B1/B2

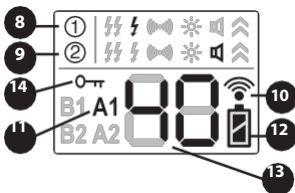

- 8 - Indicatie van de instelopdracht voor knop A1 of B1
- 9 - Indicatie van instelopdracht voor knop A2 of B2
- 10 - Broadcast signalering.
- 11 - Aanduiding van de momenteel ingestelde knop
- 12 - Batterij-indicator zender
- 13 - Intensiteitsniveau van stimulatie of modusniveau
- 14 - De selectie van functietoetsen en commandotypes vergrendelen

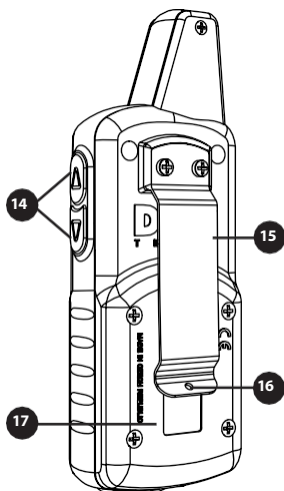

- 14 - Knoppen om het modusniveau van de functie in te stellen
- 15 - Clips om aan riem te hangen
- 16 - Plaats voor het rijgen van het sleutelkoord
- 17 - Deksel batterijcompartiment

Ontvanger:

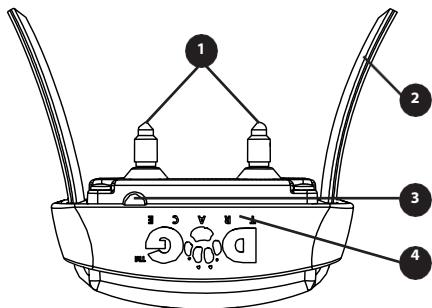

- 1 - Contactpunten
- 2 - Riem (kraag)
- 3 - Doel (halfrode rode stip) voor het bevestigen van de magneet
- 4 - Indicatielampjes

Vorbereiding zender

De batterij in de zender plaatsen (vervangen)

1. Gebruik een kruiskopschroevendraaier om de 4 schroeven van het deksel van het batterijvak te verwijderen.
2. Plaats twee AAA alkalinebatterijen in de juiste polariteit (de polariteit is aangegeven in het batterijvak).
3. Controleer of de rubberen pakking goed in de groef rond het batterijvak zit. Zorg ervoor dat de pakking schoon is.
4. Plaats het deksel van het batterijvak terug en draai alle 4 de schroeven met redelijke kracht vast.

Het batterijniveau in de zender controleren

De batterijstatusindicator op het LCD-scherm wordt gebruikt om de batterijstatus te controleren:



– volledig opgeladen batterij



– gemiddelde acculading



– lege accu

Als de batterij leeg is, plaatst u nieuwe AAA alkalinebatterijen in de zender.

Zender instellen

1. **De zender in-/uitschakelen** - houd de 1 seconde ingedrukt 
2. **Een functietoets selecteren om in te stellen** - druk herhaaldelijk op de toets om te schakelen tussen de functietoetsen A1/A2/B1/B2.

De knoppen A1/A2 worden gebruikt voor zenderfuncties voor hond A en de knoppen B1/B2 voor hond B.

TIP: Als u de zender slechts voor het trainen van één hond gebruikt, kunt u de B1/B2-knoppen op dezelfde ontvanger (halsband) instellen als de A1/A2-knoppen - zie het hoofdstuk **De B1/B2-functieknoppen (of een tweede zender) koppelen aan de eerste ontvanger** voor een beschrijving van de instellingen. (zie pagina 11).

3. **Het type commando selecteren** - druk op de knop om de gewenste functie te selecteren voor de geselecteerde functieknop (A1/A2/B1/B2) die je naar de ontvanger wilt verzenden. Je kunt kiezen uit de functies (commando's):
 - lange intermitterende en korte stimulatiepuls, trilling, licht, geluid, uitwendige faciliteiten
4. **Het modusniveau of de stimulatiepuls instellen** - Het modusniveau of de intensiteit van de stimulatiepuls kan worden ingesteld met de knoppen 

5. **▷ Functie- en opdrachttypeselectie vergrendelen** - door lang in te drukken worden de functieknop en de opdrachttypeselectieknop vergrendeld. **◀** Vergrendeling wordt op het LCD-scherm aangegeven door het symbool. Na het vergrendelen kan alleen het modusniveau van de huidige geselecteerde functieknop worden ingesteld. **▷** Druk nogmaals lang op de knop om te ontgrendelen.

Vorbereiding ontvanger

De batterij in de ontvanger plaatsen (vervangen)

1. Gebruik een kruiskopschroevendraaier om de 4 schroeven aan de onderkant van de ontvanger te verwijderen en verwijder het kapje.
2. Plaats een lithiumbatterij type CR2 3V in de juiste polariteit (de polariteit is aangegeven naast de batterijhouder, zie afbeelding).

De eerste keer dat de batterij wordt geplaatst, of als de batterij langer dan enkele tientallen minuten (ongeveer 20 minuten) verwijderd is geweest, hoort u een pieptoon om aan te geven dat de batterij correct is geplaatst.

Opmerking: Als u de batterij snel vervangt, is het mogelijk dat de halsband niet piept.

3. Controleer Juist de rubberen afdichting goed in de groef van de ontvanger zit. Als er vuil op de rubberen afdichting zit, maak deze dan schoon.
4. Plaats de kap van de ontvanger terug en draai alle 4 schroeven met voldoende kracht vast.

Het batterijniveau in de ontvanger controleren

Om de batterij in de ontvanger te controleren, worden de indicatielampjes (LED's) aan de zijkant van de ontvanger gebruikt (zie hoofdstuk): **Productbeschrijving - Ontvanger**

Opgeladen batterij - groene LED knippert bij inschakelen

Batterij is zwak - rode LED knippert bij inschakelen

Als de batterij zwak of helemaal leeg is, plaats dan een nieuwe CR2 3V lithiumbatterij in de ontvanger.

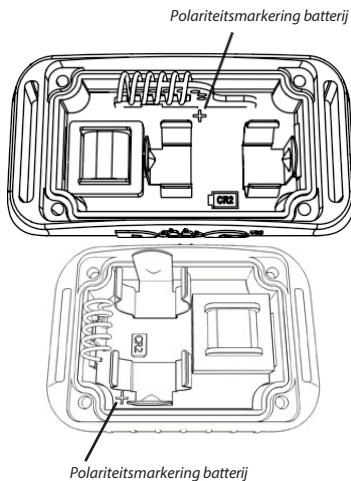

Ontvanger in-/uitschakelen

Om de ontvanger aan/uit te zetten (of de zender aan de ontvanger te koppelen) wordt een magnetisch schakelsysteem gebruikt, dat wordt geactiveerd door een magneet die in de zender is opgeslagen op de plaats van het rode doel te bevestigen.

Inschakelen:

1. Plaats het rode doel op de zender tegen het rode doel op de ontvanger - het rode indicatielampje gaat branden, gevolgd door het groene indicatielampje.
2. Beweeg de zender weg van de ontvanger wanneer het groene lampje gaat branden. Het groene lampje begint te knipperen.

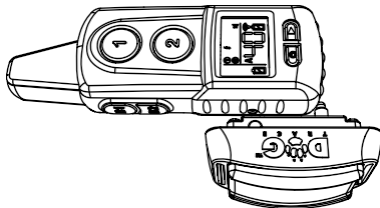

Afsluiting:

Volg bij het uitschakelen dezelfde procedure als bij het inschakelen van de ontvanger.

1. Plaats het rode doel op de zender tegen het rode doel op de ontvanger - het groene indicatielampje gaat branden, gevolgd door het rode indicatielampje.
2. Beweeg de zender weg van de ontvanger wanneer het rode lampje gaat branden. De ontvanger stopt met knipperen.

Belangrijk: Houd bij het in- en uitschakelen het doel van de zender ongeveer 1 seconde tegen het doel van de ontvanger. Als je de doelen langer dan 5 seconden tegen elkaar houdt, schakelt de ontvanger over naar de koppelingsmodus zender-ontvanger. Deze modus wordt aangegeven door het afwisselend knipperen van de groene en rode indicatorlampjes. Als dit gebeurt, volg dan de stappen in het hoofdstuk **Zender-ontvanger koppelen**.

De zender koppelen met de ontvanger

Elke zender heeft zijn eigen radiobedieningscode. Om de zender met je ontvanger te laten communiceren, moeten ze aan elkaar gekoppeld zijn. Als je een nieuwe set d-control-ontvanger en -zender koopt, is het niet nodig om te koppelen - de set is in de fabriek al gekoppeld. Koppelen is nodig als u een andere zender of ontvanger wilt gebruiken, of als u alle vier de functieknoppen op één ontvanger wilt gebruiken. d-control professional mini is compatibel met andere d-control professional-modellen.

De zender is ontworpen voor het trainen van twee honden, dus je kunt hem koppelen aan twee ontvangers. Functieknoppen A1/A2 zijn voor hond A en B1/B2 voor hond B.

Belangrijk: Controleer voordat u de zender en ontvanger koppelt of niemand anders zijn d-control professional in uw buurt gebruikt. Uw ontvanger kan de code van een andere zender ontvangen. Hierdoor kan iemand anders commando's naar uw hond sturen. Als gebeurt, koppelt u uw ontvanger opnieuw aan uw zender.

Functietoetsen A1/A2 koppelen met de eerste ontvanger:

1. Zet je zender aan.
2. **De ontvanger moet worden uitgeschakeld.**
3. Houd het rode doel op de zender gedurende 5 seconden tegen het rode doel op de ontvanger. Het rode indicatielampje gaat branden, gevolgd door het groene indicatielampje.
4. Na 5 seconden knipperen beide indicatorlampjes 3 keer tegelijkertijd. De groene en rode indicatorlampjes knipperen dan afwisselend.
5. Druk op de knop A1 of A2.
6. Succesvol koppelen wordt aangegeven door een lange pieptoon van de ontvanger.

De B1/B2-functietoetsen koppelen met een tweede ontvanger:

Volg dezelfde procedure als in het vorige hoofdstuk, maar druk op functietoets B1 of B2 bij stap 5 van de procedure.

Als je de zender maar voor één hond wilt gebruiken, kun je alle A1/A2/B1/B2 functieknoppen aan één ontvanger koppelen. Deze functie kan ook worden gebruikt voor professionele trainingen waarbij je twee verschillende zenders aan één ontvanger kunt koppelen.

Koppel de B1/B2-functieknoppen (of de tweede zender) met de eerste ontvanger:

1. Zet je zender aan.
2. **De ontvanger moet ingeschakeld zijn.**
3. Houd het rode doel op de zender gedurende 5 tegen het rode doel op de ontvanger. Het groene indicatielampje gaat branden, gevolgd door het rode indicatielampje.
4. Na 5 seconden knipperen beide indicatorlampjes 3 keer tegelijkertijd. De groene en rode indicatorlampjes knipperen dan afwisselend.
5. Druk op knop B1 of B2 (of een willekeurige functiekноп op de andere zender).
6. Succesvol koppelen wordt aangegeven door een lange pieptoon van de ontvanger.

Opmerking: Als je een ontvanger opnieuw koppelt vanuit de uit-status (zie het gedeelte *De A1/A2-functieknoppen koppelen met de eerste ontvanger*), wordt het apparaat dat was gekoppeld vanuit de aan-status automatisch verwijderd (meestal gebruikt om de zender van de trainer van je ontvanger te verwijderen nadat de training is voltooid).

Keuze van contactpunten

Er worden roestvrijstalen contactpunten gebruikt om de overdracht van stimulatie-impulsen van de ontvanger naar de huid van de hond te garanderen. Elke verpakking bevat twee soorten. Als je hond kort haar heeft, gebruik dan de korte contactpunten. Als je een hond hebt met langer of dikker haar, kies dan de langere. Schroef de contactpunten op de bevestigingsschroeven - zie afb. Draai de contactpunten met de hand vast. Gebruik geen tang of ander gereedschap om de contactpunten vast te draaien, dit kan onherstelbare schade aan het product veroorzaken.

TIP: Als de vacht van je hond te lang is, is het mogelijk om contactpunten met een lengte van 21 mm te bestellen.

Als de hond een droge huid heeft, is het een goed idee om deze in te smeren met handcrème of babyolie op de plekken waar de contactpunten de huid raken - dit zorgt voor een betere overdracht van de stimulatie-impulsen.

De trainingshalsband omdoen

De band (halsband) waaraan de ontvanger is bevestigd, moet strak worden aangetrokken om goed contact tussen de contactpunten van de ontvanger en de huid van de hond te verzekeren. Het wordt aanbevolen om de halsband om te doen bij een staande hond. De halsband met de ontvanger is goed vastgemaakt als u 2 vingers tussen de halsband en de nek van de hond kunt steken. Als de hond lang of dik haar heeft, is het aan te raden het haar te knippen waar de contactpunten de huid raken, of een langer type contactpunten te kiezen.

Let op: Als de halsband te los zit, kan de ontvanger bewegen en kan herhaald wrijven de huid van uw hond irriteren. Bovendien is in dit geval een betrouwbaar contact van de contactpunten met het huidoppervlak niet verzekerd en is de goede werking van de trainingshalsband dus niet gegarandeerd. We raden af om de halsband meerdere uren op dezelfde plaats bij uw hond te laten, omdat dit huidirritatie kan veroorzaken. Als uw hond de halsband langere tijd moet dragen, verander dan regelmatig de positie van de ontvanger in de nek. Een halsband met een te strak aangedraaide ontvanger kan blaren veroorzaken op de huid waar de contactpunten elkaar raken. Als dit gebeurt, gebruik de trainingshalsband dan niet totdat alle tekenen van irritatie zijn verdwenen.

Basisprincipes van het gebruik van een trainingshalsband

- Een belangrijke voorwaarde voor het gebruik van een trainingshalsband is de basiskennis van de trainer over hondentraining.
- Als je deze kennis niet hebt, raden we je aan contact op te nemen met een trainingscentrum, kennelclub of hondenschool om de basiscommunicatie met je hond te leren.
- U kunt de halsband beginnen te gebruiken met een puppy van zes maanden die de basistraining "ZIT", "LIE DOWN", "STAY" of op zijn minst "FUY", "DON'T" al heeft voltooid...
- Eis deze commando's op hem samen met het geluidssignaal van de trainingshalsband, zodat hij het verband tussen hen legt.
- Een commando moet altijd worden gevolgd door een beloning of op zijn minst een pluim, zodat de hond graag je commando's opvolgt en groeit in het verlangen om je te behagen.
- Je moet het commando niet als vanzelfsprekend beschouwen en bestraffen - de hond zal dan snel zijn interesse in jou verliezen.
- Als je niet of je hond de roep zal gehoorzamen, begin dan bijvoorbeeld met trainen aan een speurlijn.
- Uw hond moet wennen aan de halsband; laat uw hond de halsband een paar dagen dragen, gebruik hem niet zodat hij niet meteen het verband ziet tussen het omdoen van de halsband en het dragen van de halsband. en effecten.
- Positieve en effectieve training kost tijd: neem de tijd!
- Kies een vertrouwde omgeving, een plek waar je hond aan gewend is.
- Kies het juiste moment om op de knop te drukken; precies op het moment dat je hond iets illegaals doet.
- Aarzel niet om bij problemen en voor verder advies contact op te nemen met een professionele trainer.

Functies van zender

Akoestisch signaal

De ontvanger op de halsband van de hond begint een akoestisch of geluidssignaal uit te zenden. Dit commando kan voorafgaan aan de stimuluspuls en is een zeer effectieve waarschuwing. Het geluidssignaal kan worden gebruikt in plaats van het commando: aan mij / aan het been, in dit geval vervangt het het fluitje, waarvan het volume altijd op dezelfde manier door de hond wordt waargenomen. Het is heel belangrijk om het geluidssignaal altijd op dezelfde manier te gebruiken om je hond niet in verwarring te brengen.

Het groene indicatorlampje op de ontvanger gaat branden terwijl geluidssignaal wordt uitgezonden.

stand	geluidssignaal	beperkt
1	Lang	30 s
2	kort (elektronische klikker)	-

Korte/lange stimulatiepuls

Met deze functie kunnen waarschuwingen in de ontvanger worden geactiveerd in de vorm van veilige stimulatiepulsen die door twee contactpunten worden verzonden.

De essentie van de prikkelimpulsen is om de hond geen pijn te doen. De prikkel is zeer onaangenaam voor de hond en daarom zal hij snel het verband leggen tussen het mondelinge commando, het geluidssignaal en het onaangename gevoel in zijn nek. Deze stimulusimpulsen zullen na verloop van tijd tot een minimum worden beperkt, omdat de hond ze heel goed zal associëren met het niet opvolgen van je commando. Een rood indicatielampje op de ontvanger gaat branden terwijl de stimulatiepuls wordt gegeven.

Kort - de stimulatiepuls is slechts 0,1 seconde lang, ongeacht de tijd dat de knop wordt vastgehouden.

Lang - de ontvanger geeft een stimulatiepuls zolang de knop ingedrukt wordt gehouden, maar om veiligheidsredenen is de maximale lengte beperkt tot 8 seconden.

Selectie van :

Het is belangrijk om de juiste intensiteit van de stimulatiepuls voor je hond te kiezen, daarom is deze fijn instelbaar in 40 niveaus. Omdat elke hond anders gevoelig is, is het onmogelijk om het juiste impulsniveau van tevoren in te schatten. Begin bij de laagste niveaus. Als je hond niet reageert op een laag stimulatieniveau, verhoog het dan geleidelijk totdat je een milde reactie ziet. De stimulator mag nooit pijn of angst bij uw hond veroorzaken.

TIP: Het stimulus puls commando in instelling 00 geeft geen stimulus pulsen. Als je geen stimuluspuls wilt gebruiken, zet dan de korte en lange op 00.

Lichtfunctie

Met deze functie kunnen de LED's in de transparante box van de ontvanger in verschillende standen oplichten om je hond in het donker gemakkelijker te vinden. Met de zender kun ook een verschillende knippersnelheid instellen voor twee halsbanden tegelijk, zodat je je honden in het donker kunt herkennen, afhankelijk van het knipperinterval (bijv. hond A knippert na 1 seconde en hond B knippert na 2 seconden).

stand	het licht knippert	periode	beperkt
1	terwijl knop ingedrukt wordt gehouden	0,5 s	30 s
2	permanent nadat u op detoets *hebt gedrukt	2 s	-
3	2 x	0,5 s	-
4	10 x	2 s	-
5	terwijl knop ingedrukt wordt gehouden	0,1 s	30 s
6	permanent nadat u op detoets *hebt gedrukt	1 s	-
7	2 x	0,1 s	-
8	10 x	1 s	-

* Het knipperen wordt uitgeschakeld door nogmaals op de knop te drukken.

Trilfunctie

Het wordt vooral gebruikt om de aandacht te trekken van gevoelige honden of om honden met gehoorproblemen te trainen. Het zorgt voor een discrete roep van de hond, wat praktisch onmogelijk is voor dove honden en wat niet gehoord wordt door iemand in de buurt. Biedt de mogelijkheid om de hond van ongewenste activiteiten af te houden door gebruik te maken van het verrassingselement. Elke modus kan een ander commando betekenen.

Het rode indicatorlampje op de ontvanger brandt het trilcommando wordt gebruikt.

stand	trilling	periode	beperkt
1	intermitterende trilling	0,5 s	30 s
2	permanente trilling	-	30 s
3	3 x	0,5 s	-
4	Kort	0,2 s	-

Externe apparaten

Deze functie wordt gebruikt om andere apparaten te bedienen.

Voor de beste resultaten

Maximaal bereik tussen zender en ontvanger

De d-control professional 1000 / mini, 2000 / mini trainingshalsband kan worden gebruikt tot een afstand van 1000 m of 2000 m (afhankelijk van het model). Het maximale bereik wordt echter beïnvloed door een aantal factoren - weer, terrein, begroeiing, enz. Om het maximale bereik van het apparaat te garanderen:

- Bedek de antenne op de zender niet.
- Houd de zender verticaal van uw lichaam en met gestrekte arm boven uw hoofd wanneer u de opdracht verzendt.
- Controleer de batterij in de zender en ontvanger en vervang deze indien nodig.

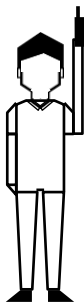

maximaal bereik

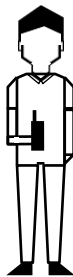

typisch bereik

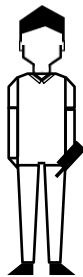

minimaal bereik

Gebruik van trainingshalsband in de winterperiode

Bij het gebruik van een trainingshalsband in de winter is het om in gedachten te houden:

- **Lage luchtvochtigheid** - veroorzaakt een lagere geleidbaarheid van de huid. Daarom is het nodig om te zorgen voor een betere geleiding tussen de contactpunten van de ontvanger en de huid van de hond. Dit kan worden bereikt door de huid van de hond op de contactpunten in te smeren met bijvoorbeeld vaseline, babyolie, handcrème, enz.
- **Dikker hondenhaar** - bij het omdoen van de trainingshalsband is het nodig om de halsband aan te spannen om een permanent contact van de contactpunten met de huid van de hond te verzekeren. Als de vacht dik is, is het aan te raden om de vacht te knippen waar de contactpunten de huid raken, of een langer type contactpunten te kiezen.
- **Verandering in de eigenschappen van de batterij** - wanneer de temperatuur onder 0 °C daalt, vertraagt de chemische reactie in de batterij. Om ervoor te zorgen dat de prestaties van de herhalingspulsen (vooral op hogere niveaus) behouden blijven, raden we aan een nieuwe batterij in de ontvanger te plaatsen voor de winterperiode. Controleer tijdens het gebruik voortdurend de reacties van de hond en verhoog indien nodig het niveau van de stimulatiepuls met 1 of 2 graden.

Adviseur voor problemen

1. Lees deze handleiding opnieuw om te controleren of het probleem wordt veroorzaakt door zwakke batterijen of onjuist gebruik.
2. Controleer of de batterijen met de juiste polariteit zijn geplaatst.
3. **Als de zender niet communiceert met de ontvanger, probeer de apparaten dan opnieuw te koppelen.**
 - Zie hoofdstuk: *De zender koppelen met de ontvanger.*
4. Je hond leek niet te reageren op prikkels:
 - Controleer nogmaals of de batterij in de ontvanger niet leeg is.
 - Test de werking van de ontvanger met behulp van een testhandschoenkastje (zie Sectie 5 van dit hoofdstuk).
 - Controleer of u de juiste lengte van de contactpunten hebt gekozen (zie hoofdstuk: *De contactpunten kiezen*) en of u het contact met de huid van de hond hebt beveiligd door de halsband aan te spannen (zie hoofdstuk: *De trainingshalsband omdoen*).
 - Als de hond een droge huid heeft, bevochtigt deze dan.
5. **De juiste werking van de stimulatiepuls controleren**

De juiste werking van het commando korte/ lange stimulatiepuls kan worden getest met de test prop.

 - Zorg ervoor dat de ontvanger is .
 - Sluit de teststiften aan op beide contactpunten - draai de contactpunten los, steek de stiften eronder zodat ze stevig vastzitten en draai de contactpunten weer vast (zie afbeelding).
 - Schakel de zender en ontvanger in.
 - Selecteer een korte of lange impulsopdracht op een willekeurige functietoets.
 - Als het stimuleringsniveau toeneemt, zal de testgloeid van de testgloeibougie toenemen.

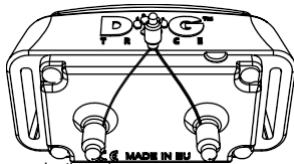

Opmerking: Als de ontvanger op niveau 00 is ingesteld, hij geen stimuluspuls.

Als je een test prop gebruikt, zijn de stimulatie pulsen zwakker dan zonder prop.

6. Neem contact op met uw dealer als het probleem aanhoudt.

Onderhoud

Gebruik nooit vluchtige stoffen zoals thinner, benzine of andere reinigingsmiddelen om uw d-control schoon te maken. Gebruik een zachte, vochtige doek en, indien nodig, een neutraal schoonmaakmiddel.

De zender en ontvanger (halsband) zijn alleen waterdicht als de afdichting in goede staat is. Om de waterdichtheid van de zender en ontvanger te behouden, **raden wij aan de rubberen pakking onder het klepje van het batterijvakje van de zender en het klepje van de ontvanger eenmaal jaar te vervangen.** Zorg er ook voor dat u de afdichtingen goed schoonmaakt en uitlijnt na elke batterijvervangning in de ontvanger en dat u de schroeven goed vastdraait. Draai ze echter alleen met redelijke kracht vast!

Als je de trainingsset langere tijd niet gebruikt, verwijder dan de batterijen uit het apparaat.

Technische gegevens

Zender

Bereik	1000/2000 m (afhankelijk van model)
Voeding	x AAA 1,5V alkalinebatterij
Levensduur batterij.....	6 tot 12 maanden (afhankelijk van gebruik en model)
Frequentie (vermogen).....	869,525 MHz (100/500 mW - afhankelijk van model)
Antenne.....	geïntegreerd
Dekking	Waterdicht
Bedrijfstemperatuur.....	-10 °C tot +50 °C
Gewicht:.....	125 g (zonder batterijen)
Afmetingen.....	113 x 53 x 29 mm (zonder antenne)

Ontvanger (halsband)

Voeding	Lithiumbatterij CR2 3V
Levensduur batterij.....	6 maanden, afhankelijk van gebruik
Antenne.....	geïntegreerd
Dekking	Waterdicht
Verstelbare riemomtrek.....	ca. 20 - 72 cm
Bedrijfstemperatuur.....	-10 °C tot +50 °C
Gewicht.....	65 g / 45 g (zonder batterij)
Afmetingen.....	77 x 39 x 33 mm / 61 x 40 x 31 mm

Garantievoorwaarden

VNT electronics s.r.o. garandeert het product in geval van fabricagefouten gedurende twee jaar vanaf de aankoopdatum. De garantie geldt niet voor de volgende onderdelen:

- batterijen
- riemen (halsbanden)
- directe of indirecte risico's tijdens het transport van het product naar de koper
- Mechanische schade aan het product veroorzaakt door nalatigheid of een ongeluk van de gebruiker (bijv. kauwen, breken, stoten, met overmatige kracht aan het oog van de halsband trekken, enz.)

1. De garantieperiode begint bij ontvangst van de goederen door de koper. De voorwaarde voor het indienen van een claim bij de verkoper is het overleggen van een bevestigd garantiecertificaat of aankoopbewijs. De volledige voorwaarden zijn te vinden op: www.dogtrace.com.

2. De verstrekte garantie dekt geen defecten in het product die zijn ontstaan:

- a) onjuiste installatie of het niet opvolgen van de instructies van de fabrikant
- b) onjuist gebruik van het product
- c) onjuiste opslag of behandeling van het product
- d) ongeoorloofd ingrijpen door een onbevoegd persoon of reparaties die zijn uitgevoerd zonder medeweten van de fabrikant
- e) als gevolg van een natuurramp of andere onvermijdelijke gebeurtenis
- f) wijziging van de goederen door de consument, indien deze wijziging heeft geleid tot schade of gebreken aan de goederen
- g) als gevolg van mechanische schade door de consument
- h) elke andere handeling van de consument die in strijd is met deze of de gebruiksaanwijzing

3. Er kan geen aanspraak worden gemaakt op de garantie als de goederen niet volledig zijn betaald of als goederen in de uitverkoop zijn.

4. De klager is verplicht om het gebrek aan het product te bewijzen, om de fabrikant in staat te stellen om de legitimiteit van de claim van gebreken aan het product te verifiëren en om de omvang van de gebreken te beoordelen. Tegelijkertijd is hij verplicht om het product te overhandigen in een staat waarin de gebreken kunnen worden beoordeeld. De klager heeft niet het recht om het product zelf of via een derde partij te repareren. Anders verliest de eiser het recht om een claim in te dienen op grond van de aansprakelijkheid van de fabrikant voor gebreken aan het product.

5. Consumentenclaims die voortvloeien uit de aansprakelijkheid van de fabrikant voor gebreken vallen onder de algemene wetgeving. In het geval van een bewezen fabricagefout in het materiaal is de fabrikant verplicht om het defecte product te vervangen door een exemplaar zonder gebreken.

- 6.** Goederen die ter reclamatie worden aangeboden moeten goed gereinigd zijn. De afdeling Klachtenbehandeling heeft om goederen te weigeren voor reclamatie als deze niet voldoen aan de principes van algemene hygiëne. Als de ontvangerriem niet het onderwerp van de klacht is, stuur deze dan niet mee met de goederen die worden gereclameerd.
- 7.** Als een artikel voor reclamatie wordt verzonden per post of expeditiebedrijf, moeten de goederen voldoende zijn verpakt en beveiligd tegen beschadiging. Hiervoor raden we aan de originele verpakking te bewaren (geen voorwaarde voor het accepteren van de claim).
- 8.** Kies voor verzending de meest geschikte methode en vervoerder met betrekking tot beschikbaarheid en snelheid van levering. Wij zijn niet verantwoordelijk voor het verlies van door jou verzonden goederen.
- 9.** Andere rechten en plichten van de fabrikant en de persoon die gerechtigd is om te claimen, worden geregeld door de relevante algemeen bindende wettelijke voorschriften van Tsjechië.

De informatie in deze handleiding kan zonder voorafgaande kennisgeving worden gewijzigd als gevolg van verdere ontwikkelingen.